

## VGB10 / VGB11 Video Terminal

---

Installation and Operating Information  
Installations- und Betriebshinweise  
Información de instalación y funcionamiento  
Guide d'installation et d'utilisation  
Informazioni di installazione e guida operativa  
Installatie- en gebruikshandleiding

Part Number: 598-0013029

# VGB10 / VGB11 Video Terminal

---

## Installation and Operating Information

Order Number: 598-0013029

## **November 2007**

Boundless Technologies makes no representations that the use of its products in the manner described in this publication will not infringe on existing or future patent rights, nor do the descriptions contained in this publication imply the granting of licenses to make, use, or sell equipment or software in accordance with the description.

DEC, OpenVMS, ULTRIX, VMS, and VT are trademarks of Digital Equipment Corporation.

ADDS is a trademark of Applied Digital Data Systems, Inc.

IBM, ProPrinter, and PS/2 are registered trademarks of International Business Machines Corporation.

SCO is a trademark of Santa Cruz Operations, Inc.

TVI is a trademark of TeleVideo, Inc.

UNIX is a registered trademark of UNIX System Laboratories, Inc.

WY and WYSE are registered trademarks of Wyse Technologies.

All other trademarks and registered trademarks are the property of their respective holders.

© Boundless Technologies, Inc. 2007-2009

All Rights Reserved.

Printed in USA

**FCC ID: CR8-VGB10—NOTE:** The North American version of this equipment has been tested and found to comply with the limits for a Class A digital device, pursuant to Part 15 of FCC Rules. These limits are designed to provide reasonable protection against harmful interference when the equipment is operated in a commercial environment. This equipment generates, uses, and can radiate radio frequency energy and, if not installed and used in accordance with the instruction manual, may cause harmful interference to radio communications. Operation of this equipment in a residential area is likely to cause harmful interference, in which case, the user will be required to correct the interference at his own expense.

### **Canadian Standards Association (CSA) Statement**

This digital apparatus does not exceed the Class A limits for radio noise emissions from digital apparatus as set out in the radio interference regulations of the Canadian Department of Communications.

Le présent appareil numérique n'émet pas de bruits radioélectriques dépassant les limites applicables aux appareils numériques de class A prescrites dans le règlement sur le brouillage radioélectrique édicté par le Ministère des Communications du Canada.

**Use of Ozone Depleting Substance (ODS)**

The VGB10 / VGB11 is in full compliance with the labeling requirements in the US Clean Air Act Amendments of 1990. It does not contain, nor is it manufactured with, a Class 1 ODS, as defined in Title VI Section 611 of this act.

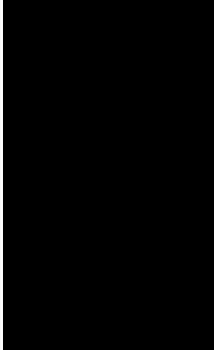

# Contents

Preface	V
Overview .....	v
Environment .....	v
Before you Start .....	v
Conventions.....	vii
Proper Setup and Use.....	vii
1 <b>Installation and Set-Up</b>	<b>1-1</b>
Install the tilt/swivel stand.....	1-1
Install your terminal.....	1-2
Connect the cables to the terminal.....	1-2
Plug in the power cord and push the power switch on .....	1-3
Set the Brightness and Contrast controls.....	1-3
“Selftest OK” appears on the screen.....	1-4
Set up your terminal .....	1-4
Entering Set-Up .....	1-4
Moving within a Set-Up Menu .....	1-5
Keyboards.....	1-5
Select the Set-Up language .....	1-7
Select the emulation mode terminal type .....	1-8

	Select the keyboard language .....	1-8
	Select the communications/printer port configuration.....	1-9
	Select the communication word size .....	1-9
	Select the communications parity.....	1-10
	Select the communication transmit speed.....	1-10
	Select the communication receive speed.....	1-11
	Select the printer type.....	1-11
	Save your settings.....	1-12
	Restore the settings.....	1-12
	Exit the Set-Up menu.....	1-12
<b>2</b>	<b>Desktop Features</b>	<b>2-1</b>
	Invoking Desktop Features.....	2-1
	Overview.....	2-1
	Clock feature .....	2-2
	Calculator feature .....	2-3
	Show Character Sets feature .....	2-4
	Banner message.....	2-4
<b>3</b>	<b>Maintenance and Troubleshooting</b>	<b>3-1</b>
	Cleaning your Video Terminal.....	3-1
	Cleaning the Screen.....	3-1
	Cleaning the Keyboard .....	3-1
	Troubleshooting.....	3-1
	Identifying and Correcting Problems .....	3-1
	Troubleshooting Table .....	3-2
	Disposing of your Terminal.....	3-4
	Installing the ROM Cartridge.....	3-4
	Installing and Removing the ROM Cartridge .....	3-4
<b>4</b>	<b>Defining Keys</b>	<b>4-1</b>

---

Define Key Editor.....	4-1
Moving Standard Functions.....	4-1
Customization.....	4-2
Modifier Keys.....	4-2
Creating a New Function.....	4-2
Correcting a Mistake.....	4-3
Examples of Uses.....	4-3
<b>A Specifications</b>	<b>A-1</b>
Video Terminal.....	A-1
Adapters.....	A-5
<b>B Keyboard Function Keys</b>	<b>B-1</b>
User Definable Keys.....	B-1
Local Functions.....	B-1
Compose Characters.....	B-6



# Preface

## Overview

This guide is for users who wish to install and configure the VGB10 / VGB11 video terminal. This guide describes how to connect cables and enter the Set-Up Menu to make changes, as needed. This guide also has reference tables for troubleshooting, specifications, and compose sequences.

For more detailed information on programming the terminal, refer to the *VGB10 / VGB11 Video Terminal Programmer Information*. See the inside back cover for ordering information.

## Environment

This product has been designed and manufactured to minimize the impact to the environment. The packaging is recyclable and the terminal can be returned for proper disposal.

## Before you Start

Ensure that you have received the following:

- ◊ Video terminal
- ◊ Keyboard
- ◊ Power cord, if not attached to the terminal unit



A small flat-blade screwdriver may be needed to install the communication or the printer cables.

Obtain the following information before installing your VGB10 / VGB11 video terminal. Write any changes to the default settings in the column on the right.

Information Needed	Obtain From...	Changes to Default Setting
The keyboard country language that you have.	Bottom of the keyboard	
Terminal Emulation: ANSI-style, PC Term, ADDS, SCO, TVI, WYSE	System Manager	
Communication Information: Word size: 8 bits, 7 bits Parity: <b>none</b> , even, odd, mark, space Transmit speed: 9600	System Manager	
Printer Information: Printer type: DEC VT, IBM ProPrinter, DEC + IBM Printer serial speed: 4800	System Manager	

The factory defaults are in **boldface** type.

## Conventions

The following conventions are used in this document:

Convention	Meaning
Shift+Tab	Indicates two keys that you must press in combination. Press and hold the first key while you press the second key.
Shift-Enter	Indicates two keys that you must press in sequence. Press and release the first key before you press the second key.
Caps Lock+Alt+F11	Indicates three keys that you must press in combination, hold the first two down while pressing the third.
terminal	Describes the VGB10 / VGB11 video terminal
<b>Display</b>	Menu items are in boldface type.
	Provides general information
Caution	Provide information to prevent damage to equipment.
Warning	Provides information to prevent injury.

## Proper Setup and Use

**Important Information:** Certain recent scientific literature suggests that poor posture, work habits, or office equipment setup may cause injuries. Other literature suggests that there is no cause and effect. Because the safety of our users is a great concern, it is important to take the precautions described in Table 1.

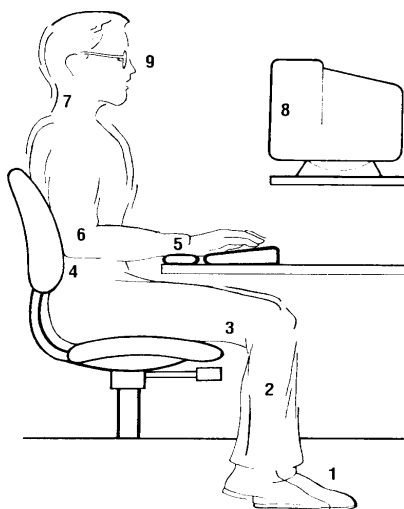

**Table 1 Recommendations for Proper Setup and Use**

Adjust	So that ...
Chair	1 Feet are flat on the floor or footrest, if needed.
	2 Legs are vertical forming a right angle to the floor.
	3 Your weight is off your thighs and are in a horizontal position. Keep the back of your knees away from the seat so you do not compress the area behind them, which could restrict the blood flow.
	4 Your upper body is erect and your lower back is supported with a backrest.
Keyboard	5 Your wrists are straight and do not flex more than 15°. They may be supported but should not rest on sharp edges.
	6 Upper arms are straight down at your sides, elbows are close to your sides and support your arm weight.

Forearms are at a 70° to 90° angle.

**Table 2 (Cont.) Recommendations for Proper Setup and Use**

Adjust	So that ...
Head	7 Your neck is not strained. Your head should incline downward, but no more than 15° to 20°.
Terminal	8 Eye level and at the correct distance for proper vision.
Eyes	9 Avoid eye fatigue, which can be caused by glare, image quality, uncomfortable furniture, eye height, and uncorrected vision. If you cannot read the screen at different distances, you may need special glasses. Relax your eyes periodically by looking at distant objects.
Work Breaks	Take periodic work breaks. Morning, lunch, and afternoon breaks meet most recommendations. Take advantage of work breaks to move around and do other movements.
Noise	Keep background noise at a minimum. Background noise above 65 dBA is tiring. Sound-absorbing materials, such as curtains, carpeting, and acoustic tile, can help reduce background noise.
Lighting	Avoid direct lighting or sunlight on the screen, which causes glare and reflections. This terminal screen has an antiglare treatment to reduce glare. Place lighting behind or to the side of your work area, and distribute the lighting evenly on your work area. Adjust the brightness and the contrast controls as needed.
Temperature	20°C to 23°C (68°F to 74°F)
Humidity	30% to 70%
Ventilation	Provide adequate air ventilation for equipment operation and to avoid fatigue.

Space Between Terminals      More than 70 cm (28 in.) enter to center, preferable more than 152 cm (60 in.).

---



Warning: If you experience pain or discomfort during use of the terminal, then take a substantial break and review the instructions for posture and work habits. If the pain or discomfort continues after resuming use of the terminal, then discontinue use and report the condition to your job supervisor or physician.

## Installation and Set-Up

### Install the tilt/swivel stand

1. Carefully set the terminal face down.
2. Insert the hooks on the stand into the slots at the bottom of the terminal.
3. Slide the stand to the right until it is locked by the two tabs at the bottom of the terminal. (To remove the stand, press the two tabs.)

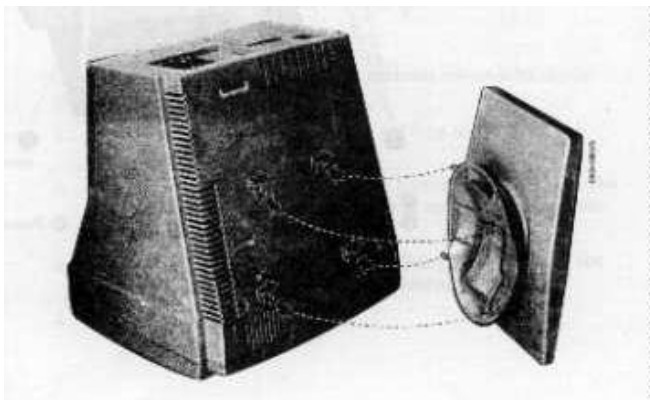

## Install your terminal

### Connect the cables to the terminal

To install your terminal, connect the cable to the terminal as shown.

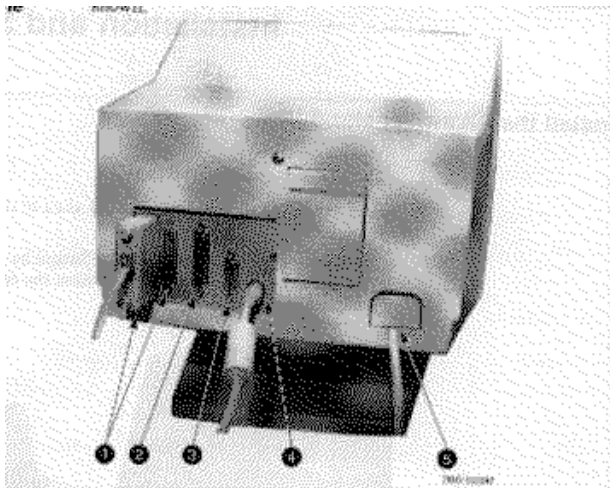

- Comm 1 (male or female),
- Parallel,
- Comm 2,
- Keyboard,
- Power Cord.

## Plug in the power cord and push the power switch on

The terminal will beep indicating that the power is on.

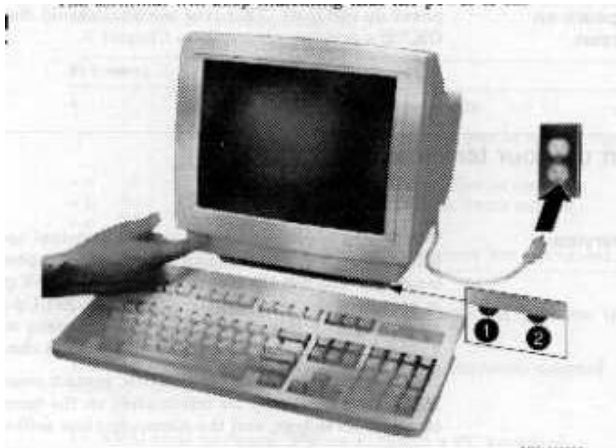

## Set the Brightness and Contrast controls

If necessary, set the brightness and contrast controls by doing the following:

1. Set both controls to maximum by turning controls all the way to the right.
2. Adjust the brightness control • by turning the control to the left until the background raster is not visible. This sets the black level.
3. Adjust the Contrast control ☒ by turning the control to the left to set the white level for conformable viewing.
4. Repeat steps 2 and 3 as needed.



## “Selftest OK” appears on the screen

The terminal takes a few seconds to warm up and complete its power up self-tests. Then, the terminal should display “Selftest OK.” If a problem occurs, go to Chapter 3.

## Set up your terminal

Use Set-Up to examine or change the terminal operating features, such as the transmit speed, receive speed, or the language. The Set-Up menus in this section will get you started in operating the terminal. Only the basic Set-Up feature is performed with this procedure. There are many more Set-Up features in the terminal that you may wish to change.

Before changing the Set-Up features, contact your System Manager, if necessary, for information on the terminal type, terminal ID to host, and the communication settings.

Printer operations are suspended upon entering Set-Up and are resumed upon exiting Set-Up.

## Entering Set-Up

To enter Set-Up, perform the following procedure:

On a ...	Press ...	Refer to ...
ANSI-style keyboard	F3	Figure 1-1
PC keyboard	Caps Lock+Print Screen	Figure 1-2

## Moving within a Set-Up Menu

Use the arrow keys (←, →, ↑, ↓) to move among the menus or within a list or to select buttons.

In a menu ...	Indicates ...
?	A pull-right menu is available.
...	A dialog box is available for you to specify more information.
<ul style="list-style-type: none"> <li>l a</li> <li>j b</li> <li>j c</li> </ul>	The menu item with the filled-in circle is enabled. Only one of these items can be enabled at a time.
␣	The menu item with the check box is enabled.

Press Enter, Return, Do, or Select to start the action or to choose the currently highlighted feature.

A dimmed menu item does not apply to the currently selected mode.

## Keyboards

An ANSI-style keyboard (Figure 1-1) and a PC keyboard (Figure 1-2) differ in the placement of some of the keys, such as the arrow keys. An ANSI-style keyboard has 20 function keys (F1 – F20) above the main keypad, while a PC keyboard has 12 function keys (F1 – F12).



Keyboards from other manufacturers may function differently because of differences in their implementation of the PC keyboard standard.

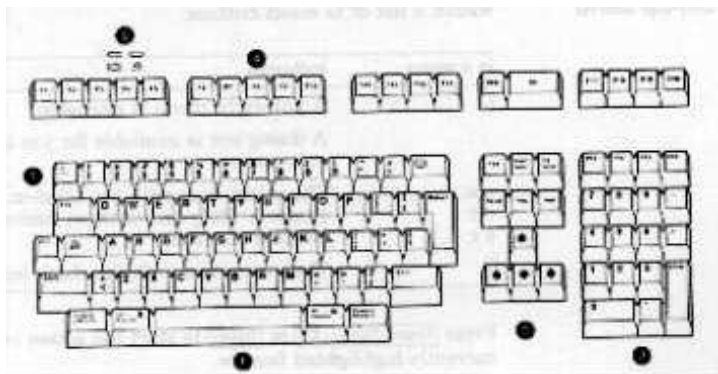

**Figure 1-1 - ANSI-Style Keyboard Layout**

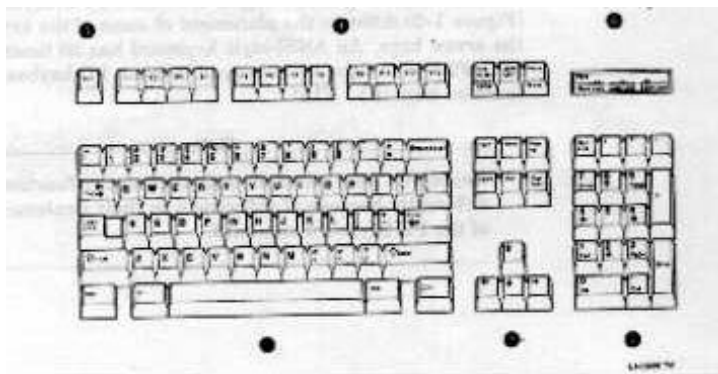
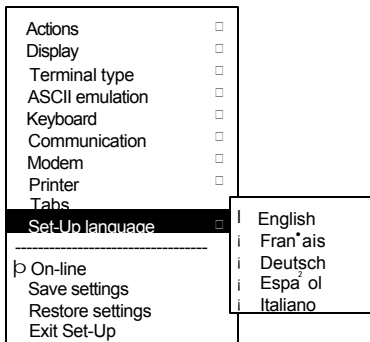

**Figure 1-2 - PC-Style Keyboard Layout**

☐ Main keypad, • Editing keypad, ☒ Numeric keypad, • Function keys, • Escape key, ' Indicator lights.

## Select the Set-Up language

This language selection is for set up only and does not affect the keyboard, the character set, or the printer settings. As you make changes to some Set-Up parameters, the Set-Up summary line will reflect those changes.



S1=comm1	9600N81	ISO Latin-1	North American	VT320
☒	•	☒	•	•

☒ Port selected, • Transmit speed (9600), Parity (N), Word size (8), Stop bits (1), ☒ Character set, • Keyboard language, • Emulation mode.

## Select the emulation mode terminal type

Actions	<input type="checkbox"/>
Display	<input type="checkbox"/>
<b>Terminal type</b>	<input checked="" type="checkbox"/>
ASCII emulation	<input type="checkbox"/>
Keyboard	<input type="checkbox"/>
Communication	<input type="checkbox"/>
Modem	<input type="checkbox"/>
Printer	<input type="checkbox"/>
Tabs ....	<input type="checkbox"/>
Set-Up language	<input type="checkbox"/>
-----	
<input checked="" type="checkbox"/> On-line	
Save settings	
Restore settings	
Exit Set-Up	

<b>Emulation mode</b>	<input checked="" type="checkbox"/>
Terminal ID to host	<input type="checkbox"/>
VT default char set	<input type="checkbox"/>
PCTerm character set	<input type="checkbox"/>
<input type="radio"/> 7-bit NRCS characters	
<input checked="" type="radio"/> Transmit 7-bit controls	
VT320 VT220	
VT100	
VT52	
VT420	
WYSE 160/60 Native	
WYSE 160/60 PCTerm	
WYSE 50+	
WYSE 150/120	
TVI 950	
TVI 925	
TVI 910+	
ADDS A2	
SCO console	

## Select the keyboard language

Actions	<input type="checkbox"/>
Display	<input type="checkbox"/>
Terminal type	<input type="checkbox"/>
ASCII emulation	<input type="checkbox"/>
<b>Keyboard</b>	<input checked="" type="checkbox"/>
Communication	<input type="checkbox"/>
Modem	<input type="checkbox"/>
Printer	<input type="checkbox"/>
Tabs ....	<input type="checkbox"/>
Set-Up language	<input type="checkbox"/>
-----	
<input checked="" type="checkbox"/> On-line	
Save settings	
Restore settings	
Exit Set-Up	

<b>VT Keyboard language</b>	<input checked="" type="checkbox"/>
PC Keyboard language	<input type="checkbox"/>
Define key ...	
Save key definitions	
Recall key definitions	
<input type="radio"/> Lock key definitions	
Caps lock function	<input type="checkbox"/>
Keyclick volume	<input type="checkbox"/>
Warning bell volume	<input type="checkbox"/>
Margin bell volume	<input type="checkbox"/>
Keyboard encoding	<input type="checkbox"/>
<input checked="" type="checkbox"/> Auto repeat	
<input type="radio"/> Data processing keys	
<input type="radio"/> Application cursor keys	
<input type="radio"/> Application keypad mode	

## Select the communication/printer port configuration

Actions	<input type="checkbox"/>
Display	<input type="checkbox"/>
Terminal type	<input type="checkbox"/>
ASCII emulation	<input type="checkbox"/>
Keyboard	<input type="checkbox"/>
<b>Communication</b>	<input checked="" type="checkbox"/>
Modem	<input type="checkbox"/>
Printer	<input type="checkbox"/>
Tabs ....	<input type="checkbox"/>
Set-Up language	<input type="checkbox"/>
-----	
<b>On-line</b>	
Save settings	
Restore settings	
Exit Set-Up	

<b>Port select</b>	<input checked="" type="checkbox"/>
Word size	<input type="checkbox"/>
Parity	<input type="checkbox"/>
Stop bits	<input type="checkbox"/>
Transmit speed	<input type="checkbox"/>
Receive speed	<input type="checkbox"/>
Transmit flow control	<input type="checkbox"/>
Receive flow control	<input type="checkbox"/>
Flow control threshold	<input type="checkbox"/>
Transmit rate limit	<input type="checkbox"/>
Fkey rate limit	<input type="checkbox"/>
<b>Ignore Null character</b>	
Local echo	<input type="checkbox"/>
Half duplex	<input type="checkbox"/>
Auto answerback	<input type="checkbox"/>
Answerback message	
Answerback canceled	<input type="checkbox"/>

<input type="checkbox"/>	S1=comm1 print=comm2
<input type="checkbox"/>	S1=comm1 print=parallel
<input type="checkbox"/>	S1=comm2 print=comm1
<input type="checkbox"/>	S1=comm2 print=parallel

## Select the communication word size

Actions	<input type="checkbox"/>
Display	<input type="checkbox"/>
Terminal type	<input type="checkbox"/>
ASCII emulation	<input type="checkbox"/>
Keyboard	<input type="checkbox"/>
<b>Communication</b>	<input checked="" type="checkbox"/>
Modem	<input type="checkbox"/>
Printer	<input type="checkbox"/>
Tabs ....	<input type="checkbox"/>
Set-Up language	<input type="checkbox"/>
-----	
<b>On-line</b>	
Save settings	
Restore settings	
Exit Set-Up	

<b>Port select</b>	<input type="checkbox"/>
<b>Word size</b>	<input checked="" type="checkbox"/>
Parity	<input type="checkbox"/>
Stop bits	<input type="checkbox"/>
Transmit speed	<input type="checkbox"/>
Receive speed	<input type="checkbox"/>
Transmit flow control	<input type="checkbox"/>
Receive flow control	<input type="checkbox"/>
Flow control threshold	<input type="checkbox"/>
Transmit rate limit	<input type="checkbox"/>
Fkey rate limit	<input type="checkbox"/>
<b>Ignore Null character</b>	
Local echo	<input type="checkbox"/>
Half duplex	<input type="checkbox"/>
Auto answerback	<input type="checkbox"/>
Answerback message	
Answerback canceled	<input type="checkbox"/>

<input type="checkbox"/>	8 bits
<input type="checkbox"/>	7 bits

## Select the communications parity

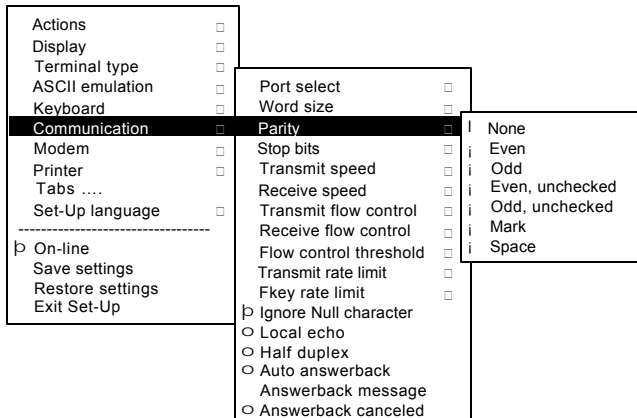

## Select the communication transmit speed

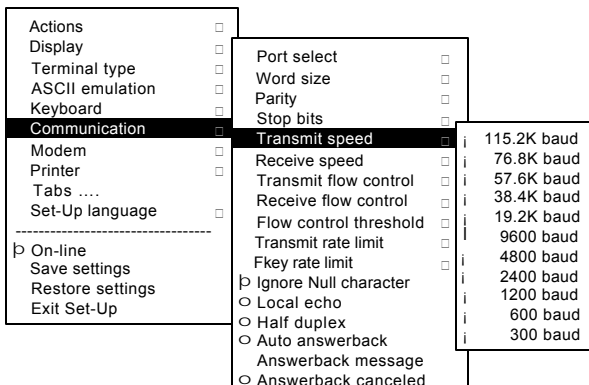

## Select the communication receive speed

Actions	<input type="checkbox"/>
Display	<input type="checkbox"/>
Terminal type	<input type="checkbox"/>
ASCII emulation	<input type="checkbox"/>
Keyboard	<input type="checkbox"/>
<b>Communication</b>	<input checked="" type="checkbox"/>
Modem	<input type="checkbox"/>
Printer	<input type="checkbox"/>
Tabs ....	<input type="checkbox"/>
Set-Up language	<input type="checkbox"/>
-----	
↳ On-line	
Save settings	
Restore settings	
Exit Set-Up	

Port select	<input type="checkbox"/>
Word size	<input type="checkbox"/>
Parity	<input type="checkbox"/>
Stop bits	<input type="checkbox"/>
Transmit speed	<input type="checkbox"/>
<b>Receive speed</b>	<input checked="" type="checkbox"/>
Transmit flow control	<input type="checkbox"/>
Receive flow control	<input type="checkbox"/>
Flow control threshold	<input type="checkbox"/>
Transmit rate limit	<input type="checkbox"/>
Fkey rate limit	<input type="checkbox"/>
↳ Ignore Null character	
○ Local echo	
○ Half duplex	
○ Auto answerback	
Answerback message	
○ Answerback canceled	

Transmit speed	
115.2K baud	
76.8K baud	
57.6K baud	
38.4K baud	
19.2.K baud	
9600 baud	
4800 baud	
2400 baud	
1200 baud	
600 baud	
300 baud	

## Select the printer type

Actions	<input type="checkbox"/>
Display	<input type="checkbox"/>
Terminal type	<input type="checkbox"/>
ASCII emulation	<input type="checkbox"/>
Keyboard	<input type="checkbox"/>
Communication	<input type="checkbox"/>
Modem	<input type="checkbox"/>
<b>Printer</b>	<input checked="" type="checkbox"/>
Tabs ....	<input type="checkbox"/>
Set-Up language	<input type="checkbox"/>
-----	
↳ On-line	
Save settings	
Restore settings	
Exit Set-Up	

Port select	<input type="checkbox"/>
Print mode	<input type="checkbox"/>
<b>Printer type</b>	<input checked="" type="checkbox"/>
DEC/ISO char sets	<input type="checkbox"/>
PC character sets	<input type="checkbox"/>
Print extent	<input type="checkbox"/>
Print terminator	<input type="checkbox"/>
-----	
Serial print speed	<input type="checkbox"/>
○ 2-way communication	
Transmit flow control	<input type="checkbox"/>
Receive flow control	<input type="checkbox"/>
Word size	<input type="checkbox"/>
Parity	<input type="checkbox"/>
Stop bits	<input type="checkbox"/>

DEC ANSI	
IBM Proprinter	
DEC + IBM	



## Save your settings

Select the Save Settings menu item, then press Enter or Return.



Caution: If you disable the Screen Saver feature, an image may etch onto the screen, which may shorten the terminal's useful life.

## Restore the settings

To recall the settings that you stored in memory using the Save Setting menu item, select the Restore Setting menu item and press Enter or Return.



Restore factory defaults is a selection included in the Action menu.

## Exit the Set-Up menu

To exit Set-Up, select the Exit Set-Up menu item or perform the following procedure:

On a ...	Press ...	Refer to ...
ANSI-style keyboard	F3	Figure 1-1
PC keyboard	Caps Lock+Print Screen	Figure 1-2

# Desktop Features

## Invoking Desktop Features

### Overview

From the Actions menu, you can invoke the Clock, Calculator, and Show character sets features. When the feature is highlighted (displayed in reverse video), press Enter or Return to enable the feature. You can also invoke the Banner message dialog box by selecting the Banner message menu item for the Actions menu.

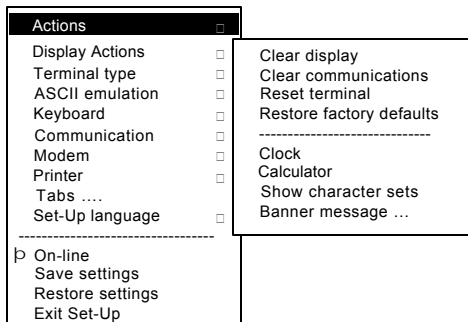

While these desktop features are enabled, other terminal functions are disabled. Press Ctrl+Z, F10, Exit, or Esc to exit the feature.

## Clock feature

You can enable the Clock feature without entering Set-Up by pressing Caps Lock +Alt+F11 if you are not in an ASCII emulation mode.

The current time is displayed in the status line if this feature is enabled. The format is HH:MM, followed by AM or PM if the 12-hour format is selected. Use the following keys within the clock features:

Key	Function
↓ or Tab	Go to next field.
↑ or Shift+Tab	Go to previous field.
← or →	Move within a field.
Return or Enter	If desired, check the 24-hour format box. For example, before entering 13:00, enable 24-hour format.
A or P	For 12-hour format, set the time to morning by pressing A or P for afternoon.

If the clock feature is enabled, then the alarm sounds for five seconds or until a key is pressed. Each alarm message can be up to 20 characters and will be displayed in the status line until a key is pressed. If the hourly chime is enabled, then the terminal will beep once every hour. In Set-Up, select the Save settings menu item to save the time format. The clock feature is disabled when the terminal is turned off.

## Calculator feature

You can enable the Calculator feature without entering Set-Up by pressing Caps Lock +Alt+F12 if you are not in an ASCII emulation mode.

In addition to the numbers on the numeric keypad, you use the following keys within the calculator:

Key	Function
H, O, or D	Select hexadecimal H, octal O, or decimal D format.
Arrow keys	Move the position of the calculator on the screen.
Shift	Change the keypad display to allow selecting ST0, RCL, 1/x, X <sup>2</sup> , and Insert Results.
Alt	Change the keypad display to hexadecimal and allow selecting keys A through F on the numeric keypad.
C/E	Clear the entry.
ST0	Store the number in the display into memory.
RCL	Recall the number from memory and place it in the display.
Shift-Enter	Insert the result at the current cursor position after exiting the calculator feature.

All calculator math operations have equal priority except  $1/x$  and  $x^2$ . If a result is wider than the display, then a rounded number will be displayed. The non-rounded result will continue to be used in subsequent calculations. The decimal point cannot be used with the hexadecimal mode.

## Show Character Sets feature

You can enable the Show character sets desktop feature without entering Set-Up by pressing Caps Lock +Alt+F10 if you are not in an ASCII emulation mode. When the character set is displayed, you can use the following keys with this feature:

Key	Function
Next or Prev Page Up or Page Down	Look through the available character sets.
Shift-L	Display the line drawing character set if you are using a VT character set.
Shift-T	Display the technical character set.
Shift-Enter	For the current character set, insert the highlighted character into text at the current cursor position, if you are using a VT character set.

## Banner message

From the Actions menu, select Banner message ...

1. Press Return or Enter to display a dialog box.
2. Enter our banner message.
3. Press the  to select the OK button.
4. Press Return or Enter to Return to the Set-Up menu.

# Maintenance and Troubleshooting

## Cleaning your Video Terminal

### Cleaning the Screen

Before cleaning the screen, set the terminal power switch to the off position and wait 20 seconds to let the static electricity dissipate. Clean the screen with a video screen cleaner.

### Cleaning the Keyboard

If needed, wipe the keys with a soft cloth. Do not allow moisture to get under the keys.

## Troubleshooting

### Identifying and Correcting Problems

The following can be sources of problems:

- ◊ Communications cables
- ◊ Host system
- ◊ Nearby power or electrical sources

## Troubleshooting Table

Use Table 3-1 to identify and correct any problem areas.

**Table 3-3 Identifying and correcting problems**

Symptom	Possible Cause	Suggestion Solution
Cursor or "Selftest OK" does not display	Brightness or Contrast control is set too low.	Increase the brightness and contrast control setting under the front of the terminal.
	Power cord is not connected.	Connect the power cord to the power source and the terminal. Push the power switch in.
	There is no power.	Use a function outlet.
	The terminal is faulty.	Set the power switch to the off position and contact the service representative.
Screen is blank, but cursor is blinking.	Screen saver is active.	Press any key.
	Signal cable is not connected.	Reconnect the cable.
	Communications port is not set properly.	From the Communication menu item, choose Port select and check the setting for the cable connections.
	Communication speed may be set incorrectly.	Check the communication transmit speed, receive speed, and parity with you system manager; then match them to the Set-Up settings.
	The terminal or host system is faulty.	Set the power switch to the off position and contact the service representative.

**Table 3-4 (Cont.) Identifying and correcting problems**

Symptom	Possible Cause	Suggestion Solution
Video display has moving dots and distorted lines. The display rolls or flickers.	There is electromagnetic interference.	Move and electromechanical device, such as a fan or a motor, away from the terminal or move the terminal.  CAUTION: Before moving the system, turn the power off and wait 20 seconds to let the static electricity dissipate.
	Refresh rate is too low.	From the Display menu item, choose Refresh rate and select 72 Hz.
	The terminal is faulty.	Set the power switch to the off position and contact the service representative.
The printer will not print.	The printer power is not on.	Turn on the power to the printer.
	The printer cables are not connected.	Check the cables.
	Communication port is not set correctly.	From the Communication menu item, choose Port select and match the setting to the connections on the terminal.
	If you have a serial printer, its speed may be set incorrectly.	From the Printer menu item, choose Serial print speed and match the setting to the one in your printer manual.
Modifier keys remain in effect after released.	Accessibility aid enabled.	Check keyboard indicator line for icon. This feature is enabled by pressing any key modifier key five times. To disable, press and hold a modifier key and then press another key.



## Disposing of your Terminal



Warning: If you need to dispose of your terminal, ask a qualified service representative for the proper disposal procedures. Improper disposal could result in personal injury.

## Installing the ROM Cartridge

The terminal can accommodate an optional ROM cartridge at the back of the terminal. This ROM cartridge will completely replace the factory-installed software within the terminal for new software versions or special applications.

When an option ROM is not used, the ROM cartridge holder is empty with a cover over it.

## Installing and Removing the ROM Cartridge

To install a ROM cartridge:

1. Set the power switch to the off position.
2. Remove the blank cover by lifting the cover from the bottom and gently pulling it straight back.
3. Plug in a ROM cartridge with its attached cover , and close the cover.

If you are having the terminal serviced, then remove and save the ROM cartridge. To remove a ROM cartridge, lift its cover from the bottom and gently pull it straight back.

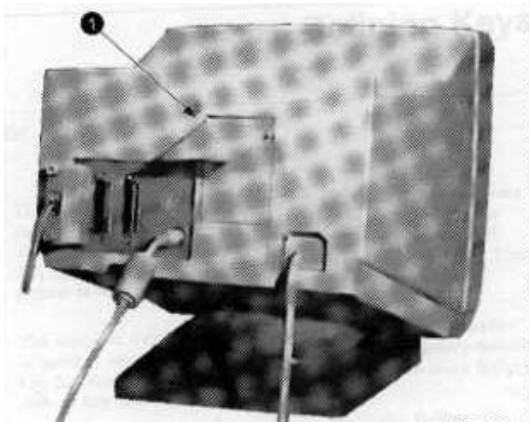



# Defining Keys

## Define Key Editor

The VGB10 / VGB11 provides a powerful Define Key Editor that allows you to modify the function of keys on your keyboard. Since VGB10 / VGB11 keystrokes can perform many different functions, it will take some practice to understand how the keys work. This section is an introduction to customizing your keyboard.

## Moving Standard Functions

The simplest way to re-program a key is to copy the behavior of another key. This method allows you to move factory default key functions to any position on the keyboard. To move factory default key functions:

1. From the Keyboard menu item, select the Define key... function, and the Define Key Editor menu will appear.
2. Press the key for which you want to assign a new behavior.
3. Press the  $\rightarrow$  key to highlight the "Copy of key default" radio button ( Copy of key default) and press Enter.
4. Press the key whose factory default behavior is what you want your defined key to do.
5. Press the  $\leftarrow$  key to highlight the OK or Apply pushbutton and press Enter.

## Customization

If you want to program a key to behave differently than one of the factory defined keys, then you will need to know about the following VGB10 / VGB11 key categories:

- Function:** Keys used to transmit function key sequences or to perform local terminal functions such as the arrow keys (⏪, ⏩, ⏴, ⏵), and Shift modifier keys, or the Set-Up key.
- Alphanumeric:** Keys used to transmit alphanumeric characters.

## Modifier Keys

Modifier keys vary from within the function and alphanumeric categories. A modifier key is a key that modifies the behavior of other keys when it is pressed and held down. For example, pressing an alphanumeric key in combination with the Shift modified key will normally send the shifted or uppercase characters for that key.

Modifier keys are treated as a special kind of local terminal function. The VGB10 / VGB11 function modifier keys are: Shift, Ctrl, and Alt. VGB10 / VGB11 alphanumeric keys can also be modified by pressing Group Shift (Alt Gr on enhanced PC keyboards) and Alt+Shift (Shift-2). Modifier keys themselves cannot normally be modified by other keys. A key assigned to act as the Shift modifier, for example, cannot transmit a functions sequence when pressed in combination with the Alt key. Defining a key as a modifier key makes all assignable combinations of that key act as a modifier.

## Creating a New Function

To define a new function key:

1. From the Keyboard menu item, select the Define key... function, and the Define key editor menu will appear.
2. Press the key for which you want to assign a new behavior.
3. Press the ⏪ and ⏩ keys to highlight the "Function" radio button (• Function) and press Enter.

4. Press the  $\acute{a}$  and  $\hat{a}$  keys to highlight the modifier combination that you want to define (unshifted, shifted, control, and so on) and press Enter.
5. Press the  $\grave{a}$  key to move to the “Select function” scroll box. Press the  $\acute{a}$  and  $\hat{a}$  keys to highlight the desired keystroke function from the list and press Enter.
6. Press the  $\beta$  key to return to the modifier selection.
7. Repeat steps 4 through 6 to define other modifier combinations as desired.
8. Use the arrow keys ( $\beta$ ,  $\grave{a}$ ,  $\acute{a}$ ,  $\hat{a}$ ) to highlight the OK or Apply pushbutton and press Enter.

## Correcting a Mistake

If you make a mistake or want to start over, select the Cancel pushbutton or select the Exit Set-Up menu item. Your changes will not be recognized until you select the OK or Apply pushbutton. To save your key definitions so they will be available the next time you turn on the system power, select the Save key definitions menu item for the Keyboard menu.

## Examples of Uses

Examples of when to create new functions include:

- ◊ To change the  key to delete when unshifted and to backspace when shifted
- ◊ To disable the Compose, Break, or set-Up key by assigning them to have no function

The Define Key editor can be very powerful if you take the time to learn how to use it. No matter how you define the keys, you can always enter Set-Up by pressing F3 after powering on. Additionally, you can always restore the factory default settings by invoking the Actions menu items.



See the *VGB10 / VGB11 Video Terminal Programmer* information manual to redefine alphanumeric keys or keyboard layouts.



# A

## Specifications

### Video Terminal

The following are the specifications for the video terminal.

#### Dimensions

Height 32 cm (12.6 in)

Width 31.5 cm (12.4 in)

Depth 33 cm (13 in)

Weight 7.9 kg (17.4 lb)

Tilt Range 25° (5° forward, 20° backward)

Swivel Range ± 90° (left and right)

#### Display

Cathode ray tube (CRT) 35 cm (14 in) diagonal antiglare flat-profile screen

Overscan 60 Hz – 16 x 10 font; 72 Hz – 13 x 10 font

Area 800 x 432 pixels with 88 DPI density

Usable area 17 cm (6.7 in) x 23 cm (9 in); 1:1.4 aspect ratio

No. of lines 25, 42, or 53 data lines

Page size Selectable 24, 25, 36, 42, 48, 50, and 72 lines (emulation dependent)



Operating Systems Supported	UNIX, MDOS, OpenVMS, VMS, or any other that supports ASCII or ANSI protocols.
Terminal Emulations	ANSI, PCTerm, and ASCII emulations: VT, WYSE. TVI, ADDS, or SCO console.
Character Set Support	Multiple languages using ISO and IBM code pages; Set-Up selectable in five languages
Productivity Features	Local copy and paste Time-of-day clock—sound alarms and display messages Desktop calculator—insert result into text Show character sets—insert character into text.
ROM cartridge support	4-Mbit (512 K byte) customer-installable ROM cartridge at back of system unit that completely replaces the factory installed ROM code for new versions of the terminal's firmware
Electrical Requirements	
AC input voltage	120 Vac only; or 110, 120, 220, 330, 240 auto-sensing (product variant) single phase, 3-wire
Line frequency	47 Hz to 63 Hz
Power consumption	40 watts maximum
Operating Temperature	10°C to 40°C (50°F to 104°F)
Humidity	10% to 90% relative humidity Maximum wet bulb = 28°C Minimum dew point = 2°C (noncondensing)
Keyboard	The following are the specifications for the keyboard.
Keyboard style	LK411/LK412 for ANSI/ANSI WPS style layout; PCXAL for enhanced PC 101/102 style layout; available for most

---

Protocol	European languages. IBM enhanced PS/2-compatible
Connector	PS/2-style, 6-pin mini DIN
Keyboard keys	All keys are programmable for single characters, character sequences, or local functions.
Nonvolatile memory	768K bytes memory User-defined key maximum length = 255 bytes
Cables	The 25-pin D-sub connectors (Comm1) use an EIA-232 cable, with maximum cable length of 15.3 m (50 ft).  The parallel printer connector can use a 25-pin D-sub male to 36-pin Champ male.  The 9-pin female connector (Comm2) uses any standard PC serial cable.
Communication/Printer Ports	
Serial	Bidirectional serial communication/ printer ports with full modem support at 300 to 115.2K baud:  <u>EIA 423</u> Comm1 (Figure A-1): Two 25-pin D-sub m/f (use one or the other)  <u>EIA 232</u> Comm2 (Figure A-2): 6-pin MMJ
Parallel	Centronics (25-pin D-sub f) parallel printer connector (Figure A-3).

---

m = male; f = female

## CCITT/EIA/DIN

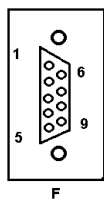
Figure A-1 Serial Communication/Printer Ports<sup>1</sup>

- |   |         |
|---|---------|
| 1 | DCD     |
| 2 | RXD     |
| 3 | TXD     |
| 4 | DTR     |
| 5 | SIG GND |
| 6 | DSR     |
| 7 | RTS     |
| 8 | CTS     |
| 9 | RI      |

## CCITT/EIA/DIN

- |               |
|---------------|
| 109/CF/M5     |
| 104/BB/D2     |
| 103/BA/D1     |
| 108.2/CD/S1.2 |
| 102/AB/E2     |
| 107/CC/M1     |
| 105/CA/S2     |
| 106/CB/M2     |
| —             |

Figure A-2 9-Pin EIA 232 Port

<sup>1</sup> In North America, pin 1 is open; in international units, pin 1 is ground.  
NC = Not connected.

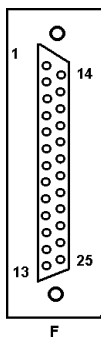

1	STROBE L	10	ACKNLG L
2	DAT<0>	11	BUSY
3	DAT<1>	12	PE
4	DAT<2>	13	SLCT
5	DAT<3>	14	AUTO FEED XT L
6	DAT<4>	15	ERROR L
7	DAT<5>	16	INIT L
8	DAT<6>	17	SLCT IN L
9	DAT<7>	18–25	GND

**Figure A-3 — Parallel Printer Port**

## Adapters

An MMJ adapter can be used with the 25-pin connector. Use an EIA-423 cable with a maximum cable of 76 m (250 ft.). Figure A-4 shows the MMJ adapter pins.

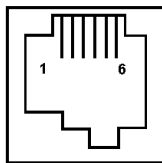

1	DTR
2	TXD +
3	TXD -
4	RXD -
5	RXD +
6	DSR

**Figure A-4 — MMJ Adapter Pins**

## Acoustic Levels

Acoustic noise – Preliminary declared values per ISO 9296 and ISO 7779:

Product <sup>1</sup>	Sound Power Level $L_{wAd}, B$		Sound Pressure Level <sup>2</sup> $L_{pAm}, dBA$	
	Idle	Operate	Idle	Operate
VGB10	<3.9	<3.9	<22	<22
PCXAL	NA	6.0	NA	51
PC7XL	NA	5.3	NA	47
LK411	NA	5.6	NA	52

## VGB10 / VGB11 Terminal

Agency	Type	Standard	Subject
CSA	Safety	CSA 22.2 #950 M1989	Safety of Information Technology Equipment Including Electrical Business Equipment (Canada)
		CSA 22.1	Canadian electrical code
CISPR-22	EMI/RFI	CISPR-22 Class A	Electromagnetic compatibility
EIA	Telcom	EIA 423 EIA 232-E	Serial communications
DOC Canada	EMI/RFI	CSA 108.8	North American Class A version
FCC	EMI/RFI	FCC part 15 Class B	Electromagnetic compatibility

<sup>1</sup> 1 B = 10 dBA.

<sup>2</sup> Operator position.

Agency	Type	Standard	Subject
Australia PPT German PPT Japan PPT Sweden PPT	Telekom	CCITT V.24 and V.28	Serial communications
Australia	Safety	AS3260	Australia product safety
TUV	Safety	EN60950 (2nd ed, 1988) EN60950 (Amd 1 & 2, 1990) IEC950( 2nd ed, 1991) German X-Ray Act RöV §5(2) EMKO-TSE (74- SEC) 203/92 SS 436 14 90, MPR II	Safety of Information Technology Equipment Including Electrical Business Equipment GS-Marl (Geprüfte Sicherheit)
TUV	Ergonomic	ISO/DIS 9241-3	VDT Ergonomic Requirements
UL	Safety	UL 544 (2nd ed)  UL 1950 (1st ed)  NFPA 70	Standard for Medical and Dental Equipment  Safety of Information Technology Equipment Including Electrical Business Equipment  U.S. National Fire Protection Agency - National Electrical Code
VDE	EMI/RFI	Vfg 243/1991  EN55022 class B	Radio Protection Mark
VCCI (Japan)	EMI/RFI	Class 1	Electromagnetic compatibility

A-8 Specifications

---

---

Agency	Type	Standard	Subject
--------	------	----------	---------

---

---

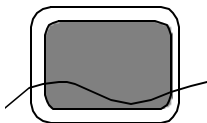

In addition to the standard listed previously, the VGB10 / VGB11 low-emissions video terminal complies with the following standards:

Agency	Type	Standard	Subject
NBOSH	EMI/RFI	MPR-2 1990:8	Swedish National Council for Metrology and Testing Display Units
	EMI/RFI	SS 436 14 90	Swedish standard for low emissions

### Flame Retardants

The thermoplastic enclosures do not contain polybrominated diphenylether (PBDE) as a flame retardant additive; therefore, they do not emit toxic dibenzofuran and dibenzodioxin gases.

### PVC

The plastic enclosures are not made of rigid PVC. The material has a non-halogenated, flame-retardant system and is cadmium free.

### Asbestos

Asbestos is not used in this product or in its manufacturing process.

### Ozone Depleting Substance

The VGB10 / VGB11 is in full compliance with the labeling requirements in the U.S. Clean Air Act Amendments of 1990. It does not contain, nor is it manufactured with a Class 1 ODS, as defined in Title VI Section 611 of this act.





# B

## Keyboard Function Keys

### User Definable Keys

All keyboard keys are programmable by selecting the Define key function from the Keyboard menu item in Set-Up. They can be programmed to send single characters or character sequences, or to invoke a local function, such as Print Screen.

The function keys have the following key levels: Unshifted, Shifted, Control, Shift Control, Alt, Alt-Shift, Alt-Control, and Alt-Shift-Control.

### Local Functions

The keys used to perform local terminal functions differ between the VT keyboard, PC keyboard, and the mode selection. Table B-1 shows the corresponding keys for the default local functions and their function number. This number is used in the DECPAK's host sequence or DECPAK's alternate function to specify a change to that Local Function key. Table B-2 lists other available local functions.

**Table B-1 Local Functions**

Function Number	Function	VT Keyboard	SCO Console	PC Keyboard VT-Style	PC Keyboard PC-Style	PC Keyboard SCO
0	no function					
1	Hold	F1	Lock+F1	F1	Scroll Lock	
2	Print	F2	Lock+F2	F2	Print Screen	
3	Set-Up	F3	Lock+F3	F3	Lock+Print Screen Lock+Sys Rq Alt+Print Screen	
5	Break	F5	Lock+F5	F5	Lock Pause	
7	Hard Reset	Ctrl+F3	Lock+Ctrl+F3	Ctrl+F3	Ctrl+Lock+ Print Screen	
8	Toggle Autoprint	Ctrl+F2	Lock+Ctrl+F2	Ctrl+F2	Ctrl+Print Screen	
9	Disconnect	Shift+F5	Lock+Shift+F5	Shift+F5	Shift+Lock+Pause	
10	Send Answerback	Ctrl+F5	Lock+Ctrl+F5	Ctrl +F5	Ctrl+Lock+Pause	
11	Print Composed Main Display	Shift+F2	X <sup>1</sup>	Shift+F2	Shift+Print Screen	X
20	Pan Up	Ctrl+↑	X	Ctrl+↑	Ctrl+↑	X
21	Pan Down	Ctrl+↓	X	Ctrl+↓	Ctrl+↓	
24	Pan Prev Page	Ctrl+Prev	X	Ctrl+Page Up	Ctrl+Page Up	
25	Pan Next Page	Ctrl+Next	X	Ctrl+Page Down	Ctrl+Page Down	
30	Copy & Paste Mode	F1 (hold down)	Caps Lock+F1	F1	Scroll Lock	

<sup>1</sup> X means the function is not available in the default SCO state. If there is no "X" in the **SCO Console** column, then this means that the key sequence is the same as the **VT Keyboard** column. If there is no "X" in the **PC Keyboard SCO** column, then this means that the key sequence is the same as the **PC Keyboard PC-Style** column.

Lock means the Lock key, Caps Lock key, or key with lock icon.

**Table B-1 (Cont.) Local Functions**

Function Number	Function	VT Keyboard	SCO Console	PC Keyboard VT-Style	PC Keyboard PC-Style	PC Keyboard SCO
31	C&P Cursor Left	←		←	←	
32	C&P Cursor Down	↓		↓	↓	
33	C&P Cursor UP	↑		↑	↑	
34	C&P Cursor Right	→		→	→	
35	C&P Start Selection	Select		Home	Home	
36	C&P Copy	Remove		End	End	
37	C&P Paste	Insert Here		Insert	Insert	
38	C&P <sup>x±</sup> Left-to-Right	Select		Home	Home	
41	Shift Modifier	Left or right Shift		Left or right Shift	Left or right Shift	
42	Control Modifier	Ctrl		Left or right Ctrl	Left or right Ctrl	
43	Alt Function Modifier	Left or right Alt		Left or right Alt	Left or right Alt	
44	Start Compose	Left or right Compose			Left Alt+Space	
45*	Group Shift Modifier	Group Shift		Alt+Gr	Alt+Gr	

\* means the function switches alternately between on and off.

C&P means Copy and Paste.

**Table B-1 (Cont.) Local Functions**

Function Number	Function	VT Keyboard	SCO Console	PC Keyboard VT-Style	PC Keyboard PC-Style	PC Keyboard SCO
46†	Shift2 Modifier	Alt Shift				
47	Primary KB language	Ctrl+Alt+F1	Lock+Alt+Ctrl+F1	Ctrl+Alt+F1	Ctrl+Alt+F1	See SCO Console
48	Secondary KB language	Ctrl+Alt+F2	Lock+Alt+Ctrl+F2	Ctrl+Alt+F2	Ctrl+Alt+F2	See SCO Console
49‡	±KB language					
51	±Caps Lock State	Lock		Lock	Lock	
52	±Num Lock State			Num Lock	Num Lock	
53	±VT/IBM Style		X	Lock Num Lock	Lock Num Lock	X
54	Extend Kbd Modifier			Lock	Lock	
61	Screen saver					
62	Calculator	Lock+Alt+F12		Lock+Alt+F12	Lock+Alt+F12	
63	Clock	Lock+Alt+F11		Lock+Alt+F11	Lock+Alt+F11	
64	Character table	Lock+Alt+F10		Lock+Alt+F10	Lock+Alt+F10	
65	Transfer results	Shift		Shift-Enter	Shift-Enter	

† The Shift2 Modifier is assigned to the Alt Shift key (German “Right Compose”) when it appears on the corresponding keyboard (German).

‡ Toggles KB language is assigned to the named language key when it appears on the corresponding keyboard (Greek, Hebrew, and Russian).

± means the function switches alternately between on and off.

C&P means Copy and Paste.

Lock means the Lock key, Caps Lock key, or key with lock icon.

Enter

**Table B-2 Other Available Local Functions**

Function Number	Function	Function Number	Function
91	BS	120	Page 0
92	CAN	121	Page 1
93	ESC	122	Page 2
94	DEL	123	Page 3
100	UDK sequence	124	Page 4
105	Soft reset	125	Page 5
106	±Show controls	126	Page 6
111	±Status display	138	Prev Page
112	±Split screen	139	Next Page
113	Raise horizontal split	142	Slow Scroll
114	Lower horizontal split	144	Fast Scroll
115	Adjust window to show cursor	151	±Keyclick
116	± Cursor drag	155	±Block mode
117	± Insert mode	156	Block mode on
119	Home & Clear	157	Block mode off

± means the function switches alternately between on and off.



An Accessibility aid feature allows the modifier keys to remain in effect after they are released. A small icon in the status line indicates its state.

To enable: Press any modifier key five times. To disable: Press and hold a modifier key while you press another key.

## Compose Characters

The tables at the end of this manual describe how to compose characters for the Multinational and ISO Latin 1 character sets for a VT keyboard.

In the tables, column ...	Represents ...
▼	Characters to be composed.
3-□	A three-stroke key sequence beginning with the Compose key.
2-□	A two-stroke key sequence beginning with a non-spacing diacritical accent key.
Within the tables...	Represents ...
(sp)	A space character.

Canadian-English Danish, Dutch, Hebrew, Hungarian, Italian, Norwegian, Polish, Romanian, Russian, SCS, Turkish-F, Turkish-Q, UK, and US keyboards do not have non-spacing diacritical marks regardless of the character mode.



VGB10 / VGB11-Bildschirmterminal

---

## Installations- und Betriebshinweise

Bestellnummer: 598-0013029

---

## November 1996

Die Firma Boundless Technologies übernimmt keine Gewähr dafür, daß der Gebrauch ihrer Produkte gemäß der Beschreibung im vorliegenden Dokument im Einklang mit bestehenden oder zukünftigen Patentrechten steht. Ebenso kann aus den im vorliegenden Dokument enthaltenen Beschreibungen nicht die Erteilung einer Lizenz für die Herstellung, den Gebrauch oder den Verkauf der dargestellten Geräte oder Software abgeleitet werden.

DEC, OpenVMS, ULTRIX, VMS und VT und das Firmensymbol von DIGITAL sind Warenzeichen der Digital Equipment Corporation.

ADDS ist ein Warenzeichen von Applied Digital Data Systems, Inc.

IBM, ProPrinter und PS/2 sind eingetragene Warenzeichen der International Business Machines Corporation.

SCO ist ein Warenzeichen von Santa Cruz Operations, Inc.

UNIX ist ein eingetragenes Warenzeichen von UNIX System Laboratories, Inc.

WY und WYSE sind eingetragene Warenzeichen von Wyse Technologies.

Alle weiteren Warenzeichen und eingetragenen Warenzeichen sind Eigentum der entsprechenden Halter.

(c) Boundless Technologies, Inc. 1996

Alle Rechte vorbehalten.

Gedruckt in U.S.A.

FCC ID: CR8-VGB10

**Hinweis:** Die internationalen Versionen dieses Gerätes wurden überprüft und erfüllen die Anforderungen der Klasse B digitaler Geräte laut Absatz 15 der FCC-Richtlinien. Diese Richtlinien besagen, daß bei der Installation in Wohngebieten ein angemessener Schutz gegen störende Interferenzen vorhanden sein muß. Jede am Gerät vorgenommene Änderung kann die Betriebserlaubnis des Benutzers beeinträchtigen.

Das Gerät kann Energie im Radiofrequenzbereich erzeugen, verwenden und ausstrahlen, was bei unsachgemäßer Installation und Anwendung zu störenden Interferenzen beim Radio- und Fernsehempfang führen kann. Es gibt jedoch keine Garantie dafür, daß bei fachgerechter Installation keine Interferenzen auftreten. Tritt der Störfall ein (was durch Ein- und Ausschalten des Gerätes festgestellt werden kann), sollte der Benutzer versuchen, durch eine oder mehrere der folgenden Maßnahmen die Interferenzen zu beseitigen:

§ Richten Sie die Empfangsantenne neu aus oder plazieren Sie sie neu.

§ Vergrößern Sie die Entfernung zwischen dem Gerät und dem Empfänger.

- § Schließen Sie das Gerät an eine Steckdose eines anderen Stromkreises an als dem, an den auch der Empfänger angeschlossen ist.
- § Holen Sie sich Rat beim Verkäufer oder bei einem erfahrenen Radio/Fernsehtechniker.

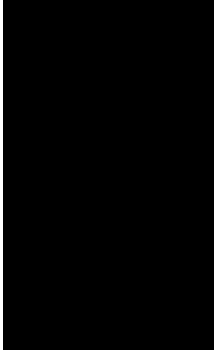

# Contents

Bevor Sie beginnen...	V
Übersicht.....	v
Umwelt .....	v
Bevor Sie beginnen .....	v
Typographie .....	viii
Sachgemäße Installation und Betrieb.....	viii
<b>1</b> <b>Installation und Betriebsmodus</b>	<b>1-1</b>
Dreh-/Kippständer installieren.....	1-1
Terminal installieren.....	1-3
Kabel am Bildschirm anschließen .....	1-3
Netzkabel anschließen und Gerät einschalten.....	1-4
Helligkeits- und Kontrastregler einstellen .....	1-4
Auf dem Bildschirm erscheint "Selbsttest OK". .....	1-4
Terminal einstellen.....	1-5
Betriebsmodus aufrufen.....	1-5
Menüoptionen im Betriebsmodus .....	1-6
Tastaturen.....	1-6
Sprache des Menü Betriebsmodus auswählen.....	1-8
Terminalemulation auswählen .....	1-9

---

Sprache auswählen .....	1-9
Einstellungen für Kommunikations- bzw. Druckeranschluß ...	1-10
Wortgröße für die Kommunikation auswählen .....	1-10
Parität für die Kommunikation auswählen .....	1-12
Sendegeschwindigkeit für die Kommunikation.....	1-12
Empfangsgeschwindigkeit für die Kommunikation.....	1-13
Druckertyp auswählen .....	1-13
Einstellungen speichern .....	1-14
Einstellungen wiederherstellen .....	1-14
Betriebsmodus verlassen.....	1-14
<b>Bürofunktionen</b>	<b>2-1</b>
Aufruf der Bürofunktionen.....	2-1
Funktion Uhr.....	2-2
Funktion Rechner.....	2-3
Funktion Zeichensätze anzeigen.....	2-5
Titelzeile .....	2-5
<b>3  Wartung und Fehlersuche und -behebung</b>	<b>3-1</b>
Bildschirmterminal reinigen.....	3-1
Bildschirm reinigen .....	3-1
Tastatur reinigen.....	3-1
Fehlersuche und -behebung.....	3-1
Fehler ermitteln und beheben.....	3-1
Tabelle zur Fehlersuche und -behebung.....	3-2
Terminalentsorgung .....	3-4
ROM-Kassette installieren .....	3-5
Einführung.....	3-5
ROM-Kassette installieren und entfernen.....	3-5
<b>4  Tasten definieren</b>	<b>4-1</b>

---

Tasten-Editor.....	4-1
Standardfunktionen verlegen.....	4-1
Anpassen .....	4-2
Änderungstasten.....	4-2
Eine neue Funktion erstellen.....	4-3
Einen Fehler korrigieren .....	4-3
Anwendungsbeispiele .....	4-4
<b>A Technische Daten</b>	<b>A-1</b>
Bildschirmterminal .....	A-1
Adapter.....	A-5
Schallemissionswerte .....	A-6
Bildschirmterminal VGB10 / VGB11.....	A-7
Deutsche EMV-Erklärung.....	A-9
Flammschutzmittel.....	A-10
PVC.....	A-10
Asbest.....	A-10
Ozonzerstörende Substanzen.....	A-10
<b>B Funktionstasten</b>	<b>B-1</b>
Definierbare Tasten .....	B-1
Lokale Funktionen.....	B-1
Kombizeichen .....	B-6



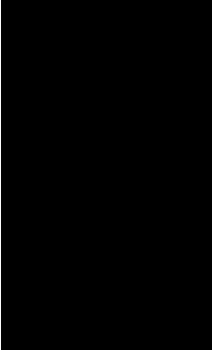

# Bevor Sie beginnen...

## Übersicht

Dieses Handbuch ist für Anwender, die Ihr VGB10 / VGB11-Bildschirmterminal installieren und konfigurieren möchten. Es beschreibt, wie die Kabel richtig angeschlossen werden und wie man in den Menü Betriebsmodus gelangt, wo eventuell erforderliche Veränderungen vorgenommen werden. Außerdem finden Sie in diesem Handbuch Referenztabellen für die Fehlersuche, detaillierte Beschreibungen und Kombizeichensequenzen.

Ausführlichere Informationen zur Programmierung des Terminals finden Sie im Handbuch *VGB10 / VGB11 Video Terminal Programmer Information*. Der Innenseite des Umschlags können Sie entnehmen, wo Sie Informationen anfordern können.

## Umwelt

Bei der Gestaltung und Herstellung dieses Produktes wurden umweltfreundliche Verfahren angewendet. Die Verpackung läßt sich verwerten, und das Terminal kann zur sachgemäßen Entsorgung zurückgegeben werden.

## Bevor Sie beginnen

Vergewissern Sie sich, daß Sie folgende Teile erhalten haben:



- Bildschirmterminal
- Tastatur
- Netzkabel

Zur Installation der Kommunikations- oder Druckerkabel benötigen Sie einen Schraubendreher.

Die folgenden Informationen sollten Ihnen vorliegen, bevor Sie mit der Installation Ihres VGB10-Bildschirmterminals beginnen. Verwenden Sie diese Tabelle als Arbeitsblatt, und notieren Sie alle Veränderungen, die Sie an diesen Voreinstellungen des Terminals vornehmen, in der Spalte **Änderung der Standardeinstellung**.

Benötigte Information	Quelle...	Änderung der Standardeinst.
Ländervariante Tastatur	Unterseite der Tastatur	
Gewünschtes Terminal: Emulation: <b>ANSI</b> , PCTerm, ADDS, SCO, TVI oder WYSE	Systemverwalter	
Kommunikationsinformationen: Wortgröße: <b>8 Bit</b> , 7 Bit Parität: <b>keine</b> , gerade, ungerade, Mark oder Space Sendegeschwindigkeit: 9600 Empfangsgeschwindigkeit: <b>Sendegeschwindigkeit</b>	Systemverwalter	
Druckerinformationen: Druckertyp: <b>DEC ANSI</b> , IBM ProPrinter oder DEC+IBM Datenübertragung am seriellen Druckeranschluß: <b>4800 Bds</b>	Systemverwalter	

Die Standardeinstellungen sind **fettgedruckt**.

## Typographie

In diesem Handbuch wird folgende Typographie verwendet:

Typographie	Bedeutung
Shift+Tab	Diese beiden Tasten müssen gleichzeitig gedrückt werden. Halten Sie die erste Taste gedrückt, während Sie die zweite Taste drücken.
Shift+Enter	Diese beiden Tasten müssen nacheinander gedrückt werden. Drücken Sie die erste Taste, und lassen Sie diese los, bevor Sie die zweite Taste drücken.
Caps Lock+Alt+F11	Diese drei Tasten müssen gleichzeitig gedrückt werden. Halten Sie die ersten beiden Tasten gedrückt, während Sie die dritte Taste drücken.
Terminal	Beschreibung des VGB10 / VGB11 Bildschirmterminals.
<b>Anzeige</b>	Menüoptionen werden fett dargestellt.
<b>Hinweis</b>	Allgemeine Information.
<b>Vorsicht</b>	Informationen, die beachtet werden müssen, um Schaden am Gerät zu vermeiden.
<b>Warnung</b>	Informationen, die beachtet werden müssen, um den Benutzer vor Schaden zu bewahren.

## Sachgemäße Installation und Betrieb

### **Wichtige Information**

Ungünstige Geräteanordnung, ungenaue Einstellungen und schlechte Arbeitsgewohnheiten können gemäß einem Teil der

aktuellen wissenschaftlichen Literatur zu gesundheitlichen Schäden führen. Andere Quellen sehen keinen ursächlichen Zusammenhang. Da uns die Sicherheit unserer Anwender am Herzen liegt, sind die in Tabelle 1 auf den beiden folgenden Seiten aufgeführten Vorsichtsmaßnahmen sehr wichtig.

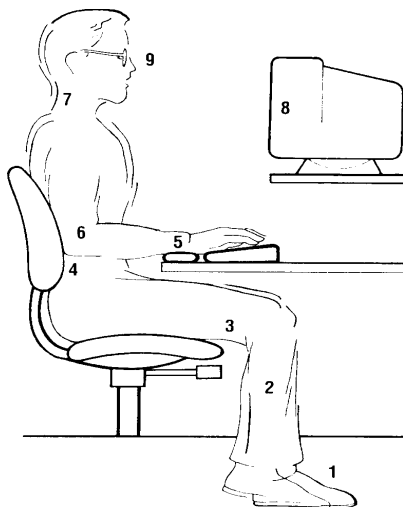

**Tabelle 1 Empfehlungen für sachgemäßes Einstellen und Benutzen**

Einzustellen	So ...
Stuhl	<ol style="list-style-type: none"> <li>1 Die Füße stehen flach auf dem Boden oder einer Fußstütze.</li> <li>2 Die Beine bilden einen rechten Winkel mit dem Boden.</li> <li>3 Die Oberschenkel liegen waagrecht auf der Sitzfläche auf, ohne Gewicht zu tragen. Die Kniekehlen liegen nicht am Stuhl an, um Druck auf</li> </ol>

diesen Bereich und somit Durchblutungsstörungen zu vermeiden.

- 4 Der Oberkörper ist aufrecht, der untere Rückenbereich wird durch eine Rückenlehne gestützt.

**Tabelle 1 (Forts.) Empfehlungen für sachgemäßes Einstellen und Einsetzen**

Einzustellen	So daß...
Tastatur	5 Die Handgelenke weisen gerade nach vorn und sind um nicht mehr als 15° gebeugt. Sie können abgestützt werden, sollten aber nicht auf einer harten Kante aufliegen.
	6 Die Oberarme liegen senkrecht am Körper an, die Ellenbogen liegen eng am Körper an und stützen das Gewicht der Arme. Die Unterarme sind in einem Winkel von 70° bis 90° angewinkelt.
Kopf	7 Der Nacken ist nicht angespannt. Der Kopf sollte nach unten geneigt sein, aber nicht mehr als 15° bis 20°.
Terminal	8 Nicht höher als in Augenhöhe und in der für Ihr Sehvermögen geeigneten Entfernung.
Augen	9 Vermeiden Sie eine Ermüdung der Augen durch Blenden, schlechte Bildqualität, unbequemes Mobiliar, unpassende Bildschirmhöhe und nichtkorrigierte Sicht. Wenn sich Ihre Augen nicht auf unterschiedliche Entfernungen einstellen, brauchen Sie eventuell eine spezielle Brille. Entspannen Sie Ihre Augen in regelmäßigen Abständen, indem Sie entfernte Objekte anschauen.
Arbeitsunterbrechung	Unterbrechen Sie Ihre Arbeit in regelmäßigen Abständen. Meist wird eine Unterbrechung am Vormittag, zur Mittagszeit und am Nachmittag empfohlen. Nutzen Sie diese Unterbrechungen, um sich zu bewegen.
Beleuchtung	Vermeiden Sie direktes Licht oder Sonnenlicht auf dem Bildschirm, da dadurch Blendungen und Spiegelungen hervorgerufen werden. Dieses Terminal ist einer speziellen Behandlung unterzogen worden, die das Blenden reduziert. Platzieren Sie die

	Lichtquelle hinter oder neben Ihrem Arbeitsplatz; der Arbeitsplatz sollte gleichmäßig ausgeleuchtet sein. Stellen Sie die Helligkeits- und Kontrastregler bei Bedarf ein.
Lärm	Beschränken Sie die Hintergrundgeräusche auf ein Minimum. Hintergrundgeräusche oberhalb von 65 dBA sind ermüdend. Geräuschdämmende Materialien (Vorhänge, Teppiche und Schalldämmplatten) können helfen, die Hintergrundgeräusche zu verringern.
Temperatur	20 °C - 23 °C (68 °F bis 74 °F)
Luftfeuchtigkeit	30% - 70%
Lüftung	Sorgen Sie für eine angemessene Luftzirkulation, um ein problemloses Betreiben der Hardware zu erreichen, und Ermüdung zu vermeiden.
Abstand des Terminals	> 70 cm (28 in) von Bildschirmmitte zu Bildschirmmitte, vorzugsweise > 152 cm (60 in).

---

### **Wichtig**

Wenn Sie bei Arbeiten am Terminal Schmerzen oder Unwohlsein verspüren, sollten Sie eine angemessene Pause einlegen und die Anweisungen für die Einstellungen und Arbeitsgewohnheiten überprüfen. Wenn Schmerz oder Unwohlsein bei der Wiederaufnahme der Arbeit am Terminal wieder auftreten, beenden Sie die Arbeit und benachrichtigen Ihren Vorgesetzten oder Ihren Arzt.

# 1

## Installation und Betriebsmodus

### Dreh-/Kippständer installieren

1. Legen Sie das Terminal vorsichtig auf die Bildschirmseite.
2. Führen Sie die Haken des Ständers in die Schlitz auf der Unterseite des Terminals ein.
3. Schieben Sie den Ständer nach rechts, bis er an den beiden Riegeln an der Unterseite des Terminals einrastet. (Zum Entfernen des Ständers drücken Sie die beiden Riegel.)

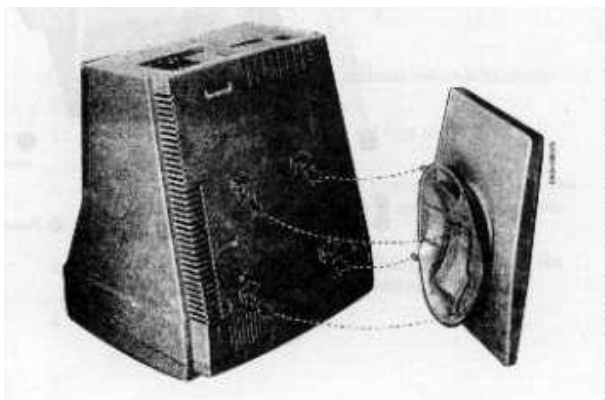





## Terminal installieren

### Kabel am Bildschirm anschließen

Sie installieren Ihr Terminal, indem Sie wie in der Abbildung die Kabel mit dem Bildschirm verbinden.

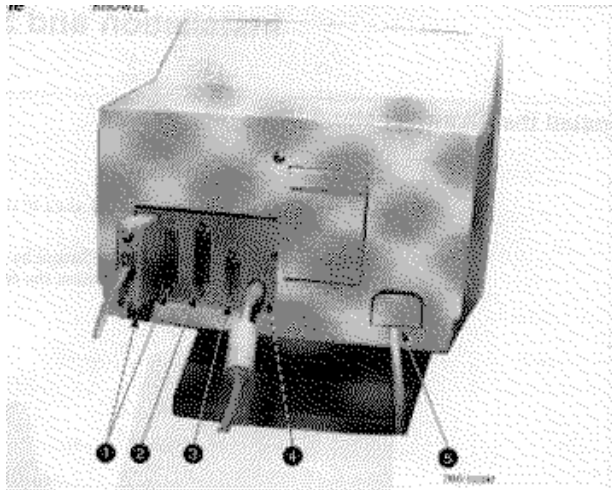

• Comm 1 (Stecker oder Buchse), • Parallel, • Comm 2, • Tastatur, • Netzkabel.

## Netz Kabel anschließen und Gerät einschalten

Am Signalton hören Sie, daß das Terminal eingeschaltet ist.

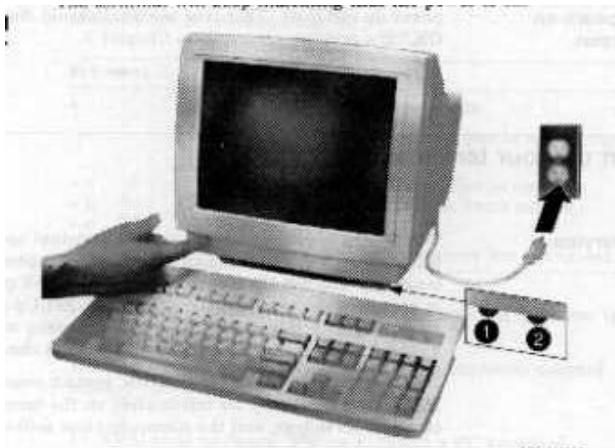

## Helligkeits- und Konstrastregler einstellen

Falls erforderlich, stellen Sie den Helligkeits- und Konstrastregler folgendermaßen ein:

1. Drehen Sie beide Regler bis zum Anschlag nach rechts (☉).
2. Drehen Sie den Helligkeitsregler • nach links (←), bis das Hintergrundraster nicht mehr sichtbar ist. Auf diese Weise wird der Schwarz-Anteil eingestellt.
3. Drehen Sie den Konstrastregler ☒ nach links (←), bis der richtige Weiß-Anteil eine angenehmes Bild gewährleistet.
4. Wiederholen Sie je nach Bedarf die Schritte 2 und 3.

Auf dem Bildschirm erscheint "Selbsttest OK".

Das Terminal braucht nach dem Einschalten einige Sekunden, um anzulaufen und seine Selbsttests durchzuführen. Danach

sollte es "**Selbsttest OK**" anzeigen. Falls hier ein Problem auftritt, fahren Sie mit Kapitel 3 fort.

## Terminal einstellen

Im Betriebsmodus können Sie die Merkmale des Terminals wie z.B. Sprache oder Sende- und Empfangsgeschwindigkeit überprüfen oder verändern. Die Menüs in diesem Abschnitt stellen eine Einführung in den Umgang mit dem Terminal dar. Damit werden nur die grundlegenden Einstellungen des Betriebsmodus vorgenommen. Bei Bedarf können Sie weitere Einstellungen des Betriebsmodus Ihres Terminals ändern.

Bevor Sie die Einstellungen im Betriebsmodus verändern, sollten Sie, falls erforderlich, von Ihrem Systemverwalter Informationen über den Terminaltyp, die Terminalkennung an den Host und die Kommunikationseinstellungen einholen.

Druckaufträge werden beim Aufruf des Betriebsmodus unterbrochen und nach dem Verlassen wieder aufgenommen.

## Betriebsmodus aufrufen

So rufen Sie den Betriebsmodus auf:

Auf einer...	drücken Sie ...	Siehe auch ...
ANSI-Tastatur	F3	Abbildung 1-1
PC-Tastatur	Feststellen+Druck	Abbildung 1-2

## Menüoptionen im Betriebsmodus

Mit den Pfeiltasten (β, à, á, â) können Sie sich zwischen den Menüs oder innerhalb einer Liste hin- und herbewegen oder Knöpfe auswählen.

In einem Menü...	bedeutet...
?	Ein weiteres Menü ist verfügbar.
...	Ein Dialogfenster zur Eingabe weiterer Informationen ist verfügbar.
l a j b j c	Die Menüoption mit dem ausgefüllten Kreis ist aktiviert. Nur eine dieser Optionen kann aktiviert sein.
þ	Die Menüoption mit diesem Markierungsfeld ist aktiviert..

Durch Drücken von Eingabe, Return, Ausführen oder Selektieren starten Sie die Aktion oder wählen das Merkmal, das hervorgehoben dargestellt ist.

Eine grau dargestellte Menüoption hat im aktuellen Modus keine Auswirkung.

## Tastaturen

ANSI- (Abbildung 1-1) und PC-Tastaturen (Abbildung 1-2) unterscheiden sich in der Anordnung einiger Tasten wie z. B. der Pfeiltasten. Eine ANSI-Tastatur verfügt auf dem Haupttastatenfeld über 20 Funktionstasten (F1- F20) gegenüber 12 Funktionstasten (F1- F12) bei einer PC-Tastatur.

### Hinweis

Tastaturen anderer Hersteller arbeiten möglicherweise nicht korrekt, da der PC-Tastaturstandard anders implementiert ist.

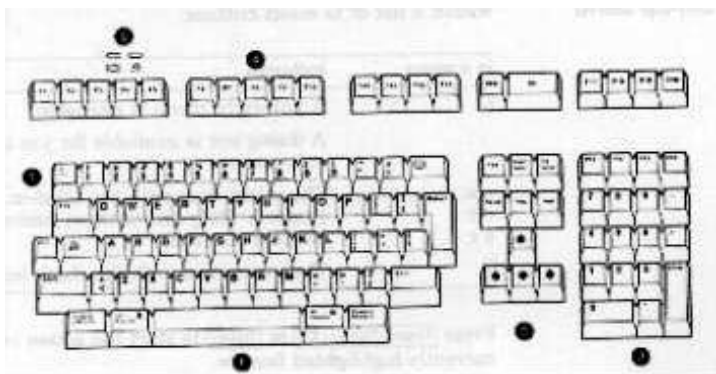

**Abbildung 1-1 Anordnung der Tasten auf einer ANSI-Tastatur**

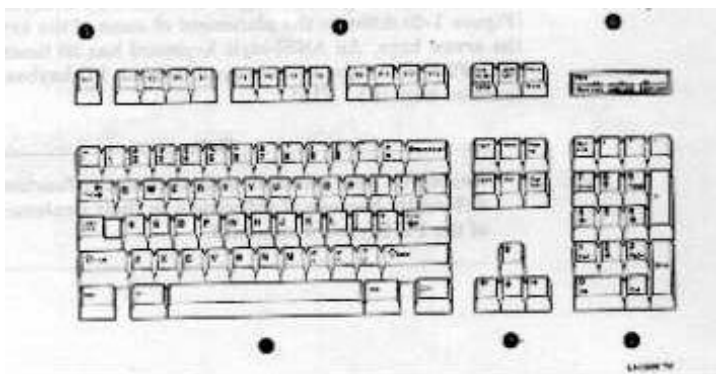

**Abbildung 1-2 Anordnung der Tasten auf einer PC-Tastatur**

☒ Haupttastatenfeld, • Editiertastatenfeld, Ž Numerisches Tastatenfeld, • Funktionstasten, • Escape-Taste, ' Statusanzeige.

## Sprache des Menü Betriebsmodus auswählen

Diese Auswahl der Sprache gilt nur für den Betriebsmodus und hat keinerlei Auswirkungen auf Tastatur, Zeichensatz oder Druckereinstellungen. Wenn Sie im Menü Betriebsmodus Änderungen vornehmen, werden diese sofort in der Statuszeile des Menüs angezeigt.

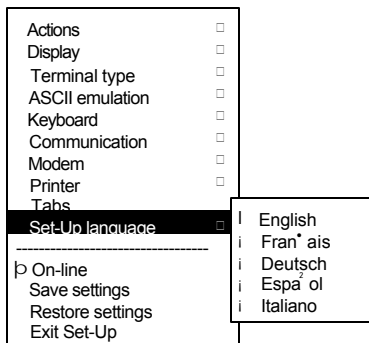

S1=comm1	9600N81	ISO Latin-1	North American	VT320
☒	•	Ž	•	•

☒ Gewählter Anschluß, • Übertragungsgeschwindigkeit (9600), Parität (K), Wortgröße (8), Stoppbit (1), Ž Zeichensatz, • Tastatursprache, • Emulation.

## Terminalemulation auswählen

Maßnahmen	<input type="checkbox"/>	
Anzeige	<input type="checkbox"/>	
<b>Terminaltyp</b>	<input checked="" type="checkbox"/>	<b>Emulation</b>
ASCII-Emulation	<input type="checkbox"/>	Terminalerkennung an Host
Tastatur	<input type="checkbox"/>	VT-Standardzeichensatz
Kommunikation	<input type="checkbox"/>	Zeichensatz PCTerm
Modem	<input type="checkbox"/>	<input checked="" type="checkbox"/> 7-Bit-NRCS Zeichen
Drucker	<input type="checkbox"/>	<input type="checkbox"/> 7-Bit-Steuerung
Tabulatorpositionen ....	<input type="checkbox"/>	
Sprache	<input type="checkbox"/>	
-----		
<input checked="" type="checkbox"/> Online		
Speichern		
Wiedereinlesen		
Beenden		

<input type="checkbox"/> VT320 VT220
<input type="checkbox"/> VT100
<input type="checkbox"/> VT52
<input type="checkbox"/> WYSE 160/60 Native
<input type="checkbox"/> WYSE 160/60 PCTerm
<input type="checkbox"/> WYSE 50+
<input type="checkbox"/> WYSE 150/120
<input type="checkbox"/> TVI 950
<input type="checkbox"/> TVI 925
<input type="checkbox"/> TVI 910+
<input type="checkbox"/> ADDS A2
<input type="checkbox"/> SCO Konsole

## Sprache auswählen

Maßnahmen	<input type="checkbox"/>	
Anzeige	<input type="checkbox"/>	
Terminaltyp	<input type="checkbox"/>	
ASCII-Emulation	<input type="checkbox"/>	<b>VT Sprache</b>
<b>Tastatur</b>	<input checked="" type="checkbox"/>	PC Sprache
Kommunikation	<input type="checkbox"/>	Taste definieren ...
Modem	<input type="checkbox"/>	Tastendefinitionen speichern
Drucker	<input type="checkbox"/>	Tastendefinitionen abrufen
Tabulatorpositionen ....	<input type="checkbox"/>	<input type="checkbox"/> Tastendef. sperren
Sprache	<input type="checkbox"/>	Feststellfunktion
-----		
<input checked="" type="checkbox"/> Online		Tastenklick.: Lautstärke
Speichern		Warnsignal: Lautstärke
Wiedereinlesen		Randwarnung: Lautstärke
Beenden		Tastaturkodierung

<input checked="" type="checkbox"/> Typamatik
<input type="checkbox"/> EDV-Tastatur
<input type="checkbox"/> Pfeiltasten: Anwendung
<input type="checkbox"/> Tastenblock: Anwendung



## Einstellungen für Kommunikations- bzw. Druckeranschluß

Maßnahmen	<input type="checkbox"/>		
Anzeige	<input type="checkbox"/>		
Terminaltyp	<input type="checkbox"/>		
ASCII-Emulation	<input type="checkbox"/>		
Tastatur	<input type="checkbox"/>		
<b>Kommunikation</b>	<input type="checkbox"/>	<b>Anschluß auswählen</b>	<input type="checkbox"/> R1=Komm1 Druck=Komm2
Modem	<input type="checkbox"/>	Wortgröße	<input type="checkbox"/> R1=Komm1 Druck=Parallel
Drucker	<input type="checkbox"/>	Parität	<input type="checkbox"/> R1=Komm2 Druck=Comm1
Tabulatorpositionen ....	<input type="checkbox"/>	Stoppbit	<input type="checkbox"/> R1=Komm2 Druck=Parallel
Sprache	<input type="checkbox"/>	Sendegeschwindigkeit	<input type="checkbox"/>
-----		Empfangsgeschw.	<input type="checkbox"/>
<input type="checkbox"/> Online		Sendefußsteuerung	<input type="checkbox"/>
Speichern		Empf.-Flußsteuer.	<input type="checkbox"/>
Wiedereinlesen		Flußsteuer.-Schwellenw.	<input type="checkbox"/>
Beenden		Übertragungsbegrenzung	<input type="checkbox"/>
		F-Tastenbegrenzung	<input type="checkbox"/>
		<input type="checkbox"/> Nullzeichen ignorieren	
		<input type="checkbox"/> Lokalecho	
		<input type="checkbox"/> Halbduplex	
		<input type="checkbox"/> Automatische Antwort	
		Antworttext ...	
		<input type="checkbox"/> Rückantwort verdeckt	

Wortgröße für die Kommunikation auswählen

Maßnahmen	<input type="checkbox"/>
Anzeige	<input type="checkbox"/>
Terminaltyp	<input type="checkbox"/>
ASCII-Emulation	<input type="checkbox"/>
Tastatur	<input type="checkbox"/>
<b>Kommunikation</b>	<input checked="" type="checkbox"/>
Modem	<input type="checkbox"/>
Drucker	<input type="checkbox"/>
Tabulatorpositionen ....	<input type="checkbox"/>
Sprache	<input type="checkbox"/>
-----	
<input checked="" type="checkbox"/> Online	
Speichern	
Wiedereinlesen	
Beenden	

Anschluß auswählen	<input type="checkbox"/>	8 Bits
<b>Wortgröße</b>	<input checked="" type="checkbox"/>	7 Bits
Parität	<input type="checkbox"/>	
Stoppbit	<input type="checkbox"/>	
Sendegeschwindigkeit	<input type="checkbox"/>	
Empfangsgeschw.	<input type="checkbox"/>	
Sendeflußsteuerung	<input type="checkbox"/>	
Empf.-Flußsteuer.	<input type="checkbox"/>	
Flußsteuer.–Schwellenw.	<input type="checkbox"/>	
Übertragungsbegrenzung	<input type="checkbox"/>	
F-Tastenbegrenzung	<input type="checkbox"/>	
<input checked="" type="checkbox"/> Nullzeichen ignorieren		
<input type="checkbox"/> Lokalecho		
<input type="checkbox"/> Halbduplex		
<input type="checkbox"/> Automatische Antwort		
Antworttext ...		
<input type="checkbox"/> Rückantwort verdeckt		

## Parität für die Kommunikation auswählen

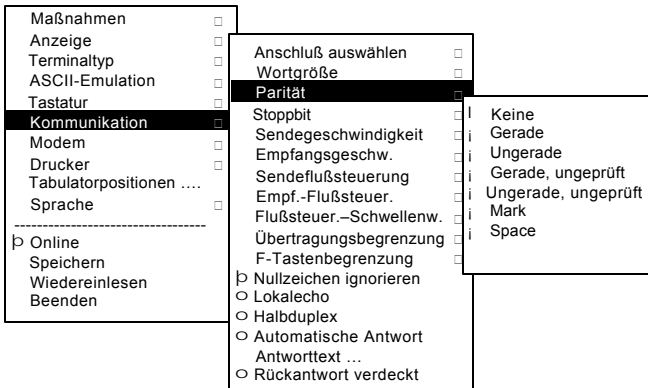

## Sendegeschwindigkeit für die Kommunikation

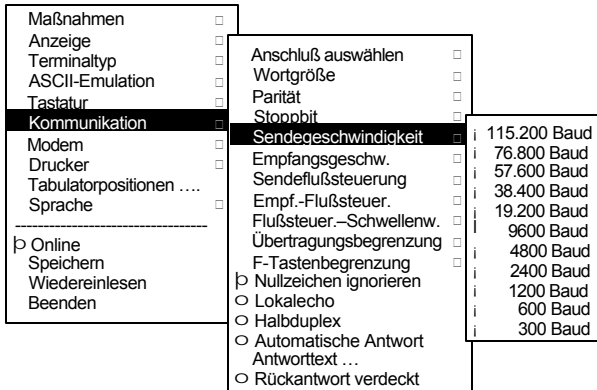

## Empfangsgeschwindigkeit für die Kommunikation

Maßnahmen	<input type="checkbox"/>
Anzeige	<input type="checkbox"/>
Terminaltyp	<input type="checkbox"/>
ASCII-Emulation	<input type="checkbox"/>
Tastatur	<input type="checkbox"/>
<b>Kommunikation</b>	<input type="checkbox"/>
Modem	<input type="checkbox"/>
Drucker	<input type="checkbox"/>
Tabulatorpositionen ....	<input type="checkbox"/>
Sprache	<input type="checkbox"/>
-----	
<input type="checkbox"/> Online	
Speichern	
Wiedereinlesen	
Beenden	

Anschluß auswählen	<input type="checkbox"/>
Wortgröße	<input type="checkbox"/>
Parität	<input type="checkbox"/>
Stoppbit	<input type="checkbox"/>
<b>Sendegeschwindigkeit</b>	<input type="checkbox"/>
Empfangsgeschw.	<input type="checkbox"/>
Sendeflußsteuerung	<input type="checkbox"/>
Empf.-Flußsteuer.	<input type="checkbox"/>
Flußsteuer.-Schwellenw.	<input type="checkbox"/>
Übertragungsbegrenzung	<input type="checkbox"/>
F-Tastenbegrenzung	<input type="checkbox"/>
<input type="checkbox"/> Nullzeichen ignorieren	
<input type="checkbox"/> Lokalecho	
<input type="checkbox"/> Halbduplex	
<input type="checkbox"/> Automatische Antwort	
Antworttext ...	
<input type="checkbox"/> Rückantwort verdeckt	

Sendegeschwindigkeit	
115.200 Baud	
76.800 Baud	
57.600 Baud	
38.400 Baud	
19.200 Baud	
9600 Baud	
4800 Baud	
2400 Baud	
1200 Baud	
600 Baud	
300 Baud	

## Druckertyp auswählen

Maßnahmen	<input type="checkbox"/>
Anzeige	<input type="checkbox"/>
Terminaltyp	<input type="checkbox"/>
ASCII-Emulation	<input type="checkbox"/>
Tastatur	<input type="checkbox"/>
Kommunikation	<input type="checkbox"/>
Modem	<input type="checkbox"/>
<b>Drucker</b>	<input type="checkbox"/>
Tabulatorpositionen ....	<input type="checkbox"/>
Sprache	<input type="checkbox"/>
-----	
<input type="checkbox"/> Online	
Speichern	
Wiedereinlesen	
Beenden	

Anschluß auswählen	<input type="checkbox"/>
Druckmodus	<input type="checkbox"/>
<b>Druckertyp</b>	<input type="checkbox"/>
DEC/ISO-Zeichensätze	<input type="checkbox"/>
PC-Zeichensätze	<input type="checkbox"/>
Druckbereich	<input type="checkbox"/>
Druckenzeichen	<input type="checkbox"/>
-----	
Serielle Druckgeschw.	<input type="checkbox"/>
<input type="checkbox"/> 2-Weg-Kommunikation	
Übertrag.-Flußstrg.	<input type="checkbox"/>
Empfangsflußstrg.	<input type="checkbox"/>
Wortgröße	<input type="checkbox"/>
Parität	<input type="checkbox"/>
Stoppbits	<input type="checkbox"/>

DEC ANSI	
IBM Proprinter	
DEC + IBM	

## Einstellungen speichern

Wählen Sie die Menüoption **Einstellungen** und drücken Sie Eingabe oder Return.

### Vorsicht

Wenn Sie den Bildschirmschoner deaktivieren, kann sich ein Bild in Ihren Bildschirm einbrennen und ihn dadurch frühzeitig unbrauchbar machen.

## Einstellungen wiederherstellen

Um die Einstellungen abzurufen, die Sie mit der Menüoption **Speichern** gespeichert haben, wählen Sie die Menüoption **Erstellungen einlesen** aus und drücken Eingabe oder Return.

### Hinweis

Aus dem Menü **Maßnahmen** können Sie die Menüoption **Voreinstellungen einlesen** wählen um die voreingestellten Werte abzurufen.

## Betriebsmodus verlassen

Wählen Sie die Option **Beenden** aus, um das Menü zu verlassen, oder betätigen Sie folgende Tasten:

Auf einer...	Drücken Sie...	Siehe ...
ANSI-Tastatur	F3	Abbildung 1-1
PC-Tastatur	Feststellen Druck	Abbildung 1-2

# 2

## Bürofunktionen

### Aufruf der Bürofunktionen

Aus dem Menü **Maßnahmen** können Sie die Bürofunktionen **Uhr**, **Rechner**, **Zeichensätze anzeigen** und **Titelzeile** aufrufen. Wird die Funktion hervorgehoben angezeigt (Inversdarstellung), drücken Sie Eingabe oder Return, um die Funktion zu aktivieren.

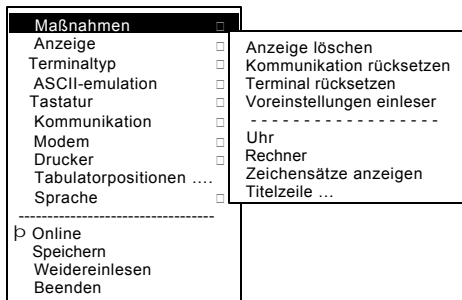

Während diese Bürofunktionen aktiviert sind, können Sie nicht mit anderen Terminalfunktionen arbeiten Drücken. Sie Strg+Z, F10, F7, oder Esc, um die Funktion zu verlassen.

## Funktion Uhr

Sie können die Funktion **Uhr** ohne den Umweg über das Menü durch Drücken der Tasten Feststellen Alt+F11 aktivieren, sofern Sie sich nicht in einer ASCII-Emulation befinden.

Wenn diese Funktion aktiviert ist, wird die aktuelle Uhrzeit in der Statuszeile angezeigt. Das Format ist HH:MM gefolgt von AM oder PM, wenn das 12- Stunden- Format gewählt wurde. Verwenden Sie die nachstehenden Tasten innerhalb der Funktion Uhr:

---

Taste	Funktion
â oder Tab	Gehe zum nächsten Feld.
á oder Umschalt / Tab	Gehe zum vorherigen Feld.
ß oder à	Bewegung innerhalb des Feldes.
Return oder Eingabe	Sie können bei Bedarf das Feld 24-Stunden-Format markieren. Markieren Sie beispielsweise das [x] <b>24-Stunden-Format</b> , bevor Sie die Uhrzeit 13:00 eingeben.
A oder P	Beim 12-Stunden-Format legen Sie die Uhrzeit durch Drücken der Taste A auf den Vormittag und analog durch P auf den Nachmittag.

---

Ist die Funktion Uhr aktiviert, ertönt fünf Sekunden lang oder bis zum Drücken einer Taste ein Warnsignal. Die dazu angezeigte Meldung kann bis zu 20 Zeichen enthalten und wird in der Statuszeile angezeigt, bis eine Taste gedrückt wird. Ist stundenweise Anzeige der Uhrzeit eingestellt, ertönt stündlich ein Signal aus Ihrem Terminal. Wählen Sie im Menü Betriebsmodus die Menüoption **Einstellungen speichern**, um das Format der Zeitanzeige zu sichern. Beim Ausschalten des Terminals wird die Büروفunktion Uhr deaktiviert.

## Funktion Rechner

Sie können die Funktion **Rechner** ohne den Umweg über das Menü durch Drücken der Tasten feststellen Alt+F12 aktivieren, sofern Sie sich nicht in einer ASCII-Emulation befinden.

Zusätzlich zu den Zahlen auf dem numerischen Tastenfeld können Sie in Verbindung mit dem Rechner folgende Tasten benutzen:

Taste	Funktion
H, O, oder D	Hexadezimal H, oktales O oder dezimales D Format.
Pfeiltasten	Verändert die Position des Rechners auf dem Bildschirm.
Umschalt	Verändert die Tastenfeldanzeige, um die Auswahl der Tasten STO, RCL, $1/x$ , $x^2$ , und Insert Results zu ermöglichen.
Alt	Stellt die Tastenfeldanzeige auf hexadezimal um und läßt die Auswahl der Tasten A bis F auf dem numerischen Tastenfeld zu.
C/E	Löscht die Eingabe.
STO	Sichert die angezeigte Zahl im Speicher.
RCL	Überträgt die im Speicher gesicherte Zahl zurück auf den Bildschirm.
Umschalt-Eingabe	Fügt nach Verlassen der Funktion Rechner das Ergebnis an der aktuellen Cursorposition ein.

Sämtliche mathematischen Rechenoperationen mit Ausnahme von  $1/x$  und  $x^2$  haben gleiche Priorität. Ergibt eine Operation ein längeres Ergebnis als angezeigt werden kann, wird eine



gerundete Zahl angezeigt. In nachfolgenden Berechnungen wird auch weiterhin das ungerundete Ergebnis verwendet. Der Dezimalpunkt kann nicht im hexadezimalen Modus benutzt werden.

## Funktion Zeichensätze anzeigen

Sie können die Büروفunktion **Zeichensätze anzeigen** ohne den Umweg über das Menü durch Drücken der Tasten feststellen. Alt+F10 aktivieren, sofern Sie sich nicht in einer ASCII-Emulation befinden. Wird der Zeichensatz angezeigt, können Sie innerhalb der Funktion folgende Tasten benutzen:

Taste	Funktion
Nächst oder Vorh Bild oben oder Bild unten	Blättern durch alle verfügbaren Zeichensätze.
Umschalt-L	Zeigt den halbgrafischen Zeichensatz an, wenn Sie einen VT-Zeichensatz verwenden.
Umschalt-T	Zeigt den technischen Zeichensatz an.
Umschalt-Eingabe	Fügt für den aktuellen Zeichensatz das hervorgehobene Zeichen an der aktuellen Cursorposition in den Text ein, wenn Sie einen VT-Zeichensatz verwenden.

## Titelzeile

Wählen Sie **Titelzeile...** aus dem Menü **Maßnahmen** aus.

1. Drücken Sie Return oder Eingabe, um ein Dialogfenster anzuzeigen.
2. Geben Sie Ihre Titelzeile ein.
3. Drücken Sie ↓, um den Knopf OK auszuwählen.
4. Drücken Sie Return oder Eingabe, um in den Betriebsmodus zurückzukehren.

# 3

## Wartung und Fehlersuche und -behebung

### Bildschirmterminal reinigen

#### Bildschirm reinigen

Schalten Sie das Terminal aus, bevor Sie es reinigen, und warten Sie 20 Sekunden, damit sich die statische Elektrizität entladen kann.

Reinigen Sie den Bildschirm mit einem Bildschirmreiniger.

#### Tastatur reinigen

Wischen Sie, falls notwendig, die Tasten mit einem weichen Tuch ab. Es darf keine Feuchtigkeit unter die Tasten gelangen.

### Fehlersuche und -behebung

#### Fehler ermitteln und beheben

Folgende Ursachen können zu Fehlfunktionen führen:

- Kommunikationskabel
- Hostrechner
- In der Nähe befindliche elektrische Energiequellen

## Tabelle zur Fehlersuche und -behebung

Verwenden Sie Tabelle 3-1 zum Ermitteln und Beheben von Fehlfunktionen.

**Tabelle 3-1 Erkennen und Beheben von Fehlfunktionen**

Symptom	Mögliche Ursache	Lösung
Die Schreibmarke oder "Selbsttest OK" wird nicht angezeigt.	Helligkeit oder Kontrast ist zu niedrig eingestellt.	Drehen Sie den Helligkeits- oder Kontrastregler unter dem Vorderteil Ihres Terminals höher.
	Das Netzkabel ist nicht angeschlossen.	Schließen Sie das Netzkabel an eine Stromquelle und das Terminal an. Drücken Sie dann den Netzschalter.
	Es ist kein Strom vorhanden.	Verwenden Sie eine funktionierende Steckdose.
	Das Terminal ist defekt.	Schalten Sie den Netzschalter aus, und wenden Sie sich an Ihren Servicespezialisten.
Der Bildschirm ist leer, aber die Schreibmarke blinkt.	Die Dunkelschaltung ist aktiv.	Drücken Sie eine beliebige Taste.
	Das Signalkabel ist nicht angeschlossen.	Schließen Sie das Kabel an.
	Der Kommunikationsanschluß ist nicht richtig konfiguriert.	Wählen Sie im Betriebsmodus <b>Kommunikation</b> und dann <b>Anschluß auswählen</b> . Überprüfen Sie die Einstellungen für die Kabelverbindungen.
Die Kommunikationsgeschwindigkeit ist falsch eingestellt.	Überprüfen Sie gemeinsam mit Ihrem Systemverwalter die Übertragungsgeschwindigkeit, Empfangsgeschwindigkeit und Parität. Gleichen Sie dann diese Einstellungen mit den Betriebsmoduseinstellungen ab.	

**Tabelle 3-1 (Forts.) Erkennen und Beheben von Fehlfunktionen**

Symptom	Mögliche Ursache	Lösung
	Das Terminal oder der Hostrechner ist defekt.	Schalten Sie den Netzschalter aus, und wenden Sie sich an Ihren Servicespezialisten.
Der Bildschirm ist nicht zentriert.	Das magnetische Feld der Erde in Ihrer geographischen Lage könnte die Verzerrungsprobleme hervorrufen.	Wählen Sie aus dem Menü <b>Anzeige</b> die Option <b>Bildschirmabtastung</b> .
Auf dem Bildschirm sind bewegliche Punkte und verzerrte Linien zu sehen. Die Anzeige rollt oder flackert.	Es sind elektromagnetische Interferenzen vorhanden.	Entfernen Sie alle elektromechanischen Geräte wie Ventilatoren oder Motoren, oder stellen Sie das Terminal an einen anderen Platz.  <b>ACHTUNG: Schalten Sie das System vor dem Wegstellen ab, und warten Sie 20 Sekunden, damit sich die statische Elektrizität entladen kann.</b>
	Die Bildwiederhol- frequenz ist zu niedrig.	Wählen Sie im Betriebsmodus <b>Anzeige</b> die Option <b>Bildschirmabtastung</b> und markieren Sie 72 Hz.
	Das Terminal ist defekt.	Schalten Sie das System aus, und wenden Sie sich an Ihren Servicespezialisten.
Der Drucker druckt nicht.	Der Drucker ist nicht eingeschaltet.  Die Drucker- kabel sind nicht angeschlossen.	Schalten Sie den Drucker ein.  Überprüfen Sie die Kabel.

**Tabelle 3-1 (Forts.) Erkennen und Beheben von Fehlfunktionen**

Symptom	Mögliche Ursache	Lösung
	Der Kommunikationsanschluß ist nicht richtig konfiguriert.	Wählen Sie im Betriebsmodus <b>Kommunikation</b> die Option <b>Anschluß auswählen</b> , und passen Sie die Einstellung entsprechend den Anschlüssen Ihres Terminals an.
	Wenn Sie einen seriellen Drucker besitzen, könnte seine Geschwindigkeit falsch eingestellt sein.	Wählen Sie aus dem Menüeintrag <b>Drucker Serielle Druckgeschw.</b> , und passen Sie die Einstellungen den in Ihrem Druckerhandbuch beschriebenen an.
Die Änderungstasten bleiben nach deren Loslassen aktiviert.	<b>Feststellfunktion</b> ist aktiviert.	Überprüfen Sie das Sinnbild in der Kontrollanzeige für die Tastatur. Fünfmaliges Drücken einer beliebigen Änderungstaste aktiviert die Feststellfunktion. Zum Deaktivieren halten Sie eine Änderungstaste gedrückt und drücken eine beliebige andere Taste.

## Terminalentsorgung

### **Warnung**

Beauftragen Sie einen dazu qualifizierten Servicebeauftragten mit der Entsorgung eines Terminals. Unsachgemäße Entsorgung kann zu Verletzungen führen.

## ROM-Kassette installieren

### Einführung

An der Rückseite des Terminals kann eine optionale ROM-Kassette eingesteckt werden. Sie ersetzt die vom Hersteller im Terminal installierte Software durch neue Versionen oder spezielle Anwendungen vollständig.

Wenn das Zusatz-ROM nicht verwendet wird, ist der durch eine weiße Abdeckung geschützte ROM-Kassettenanschluß leer.

### ROM-Kassette installieren und entfernen

Folgendermaßen installieren Sie eine ROM-Kassette:

1. Schalten Sie den Netzschalter aus.
2. Entfernen Sie die weiße Abdeckung, indem Sie sie von unten her anheben und vorsichtig gerade nach hinten wegziehen.
3. Stecken Sie eine ROM-Kassette zusammen mit ihrer Abdeckung  hinein, schließen Sie die Abdeckung.

**Wenn das Terminal gewartet wird, entfernen Sie die ROM-Kassette und heben Sie sie gut auf.** Wollen Sie eine ROM-Kassette entfernen, heben Sie ihre Abdeckung von unten her an, und ziehen Sie sie vorsichtig gerade nach hinten weg.

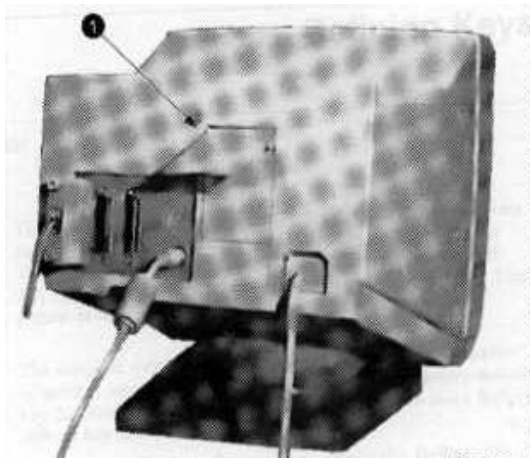



# 4

## Tasten definieren

### Tasten-Editor

Das VGB10 / VGB11-Bildschirmterminal umfaßt einen leistungsfähigen Tasten-Editor, mit dem Sie die Funktion der Tasten auf Ihrer Tastatur ändern können. Da Sie durch das Drücken von VGB10 / VGB11-Tasten viele verschiedene Funktionen ausführen können, ist etwas Übung erforderlich, um die Arbeitsweise der Tasten zu verstehen. Dieser Abschnitt führt Sie in das Anpassen Ihrer Tastatur ein.

### Standardfunktionen verlegen

Am einfachsten programmieren Sie eine Taste, indem Sie die Funktion einer anderen Taste kopieren. Auf diese Weise verlegen Sie die Standardbelegung der Tasten auf eine beliebige Position der Tastatur. Zum Verlegen der Standardfunktionen:

1. Aus der Menüoption **Tastatur** wählen Sie **Tasten** definieren ... aus, daraufhin erscheint das Menü **Tasten-Editor**.
2. Drücken Sie die Taste, der Sie eine neue Funktion zuweisen wollen.
3. Drücken Sie die Taste , um den Auswahlknopf "Kopie Tastenvoreinstellung" (• Kopie Tastenvoreinstellung) hervorzuheben, und drücken Sie Enter.
4. Drücken Sie die Taste, deren Standardfunktion Sie für die ausgewählte Taste Übernehmen wollen.

5. Drücken Sie die Taste  $\hat{a}$ , um die Option OK oder Anwenden hervorzuheben, und drücken Sie Enter.

## Anpassen

Wenn Sie eine Taste so programmieren wollen, daß ihre Funktion keine der Standardfunktionen ist, sollten Sie sich über die VGB10 / VGB11-Tastenkategorien im klaren sein:

Funktion: Zum übertragen von Funktionstastensequenzen oder zum Ausführen lokaler Terminalfunktionen wie die Pfeiltasten ( $\beta$ ,  $\hat{a}$ ,  $\acute{a}$ ,  $\hat{a}$ ), die Umschalt - Änderungstaste oder die Taste Betriebsmodus.

Alphanumerisch: Zum übertragen alphanumerischer Zeichen.

## Änderungstasten

Die Änderungstasten weichen in den beiden genannten Kategorien voneinander ab. Eine Änderungstaste ändert das Verhalten anderer Tasten, wenn Sie gedrückt und festgehalten wird. Wenn beispielsweise eine alphanumerische Taste zusammen mit der Umschalt änderungstaste gedrückt wird, wird normalerweise das umgeschaltete Zeichen bzw. der Großbuchstabe auf diese Taste übertragen.

Änderungstasten werden als Spezialfall der lokalen Terminalfunktionen behandelt. Die VGB10 / VGB11-Funktionsänderungstasten sind: Umschalt, Ctrl, und Alt. Alphanumerische Tasten von VGB10 / VGB11 können ebenfalls geändert werden, indem Group Umschalt (Alt Gr auf erweiterten PC-Tastaturen) und Alt+Umschalt (Umschalt-2) gedrückt wird. Die Änderungstasten selbst können durch andere Tasten normalerweise nicht geändert werden. Beispielsweise kann eine Taste, der die Funktion der Änderungstaste Umschalt zugewiesen wurde, keine Funktionssequenz übertragen, wenn Sie zusammen mit der Taste Alt gedrückt wird. Wenn eine Taste als Änderungstaste definiert ist, arbeiten alle möglichen Kombinationen dieser Taste wie eine Änderungstaste.

## Eine neue Funktion erstellen

Um eine neue Funktionstaste zu definieren:

1. Wählen Sie aus der Menüoption **Tastatur** die Funktion **Taste definieren....** daraufhin erscheint das Menü **Tasten-Editor**.
2. Drücken Sie die Taste, der Sie eine neue Funktion zuweisen wollen.
3. Drücken Sie die Tasten  $\rightarrow$  und  $\odot$ , um die Option "Funktion" ( $\bullet$  Funktion) hervorzuheben, und drücken Sie Enter.
4. Drücken Sie die Tasten - und  $\sim$ , um die Änderungstastensequenz hervorzuheben, die Sie definieren wollen (ohne Umschalt-Taste. mit Umschalt-Taste, mit Control usw.), und drücken Sie Enter.
5. Drücken Sie die Taste  $\odot$ , um die Liste "Funktion auswählen" zu bewegen. Drücken Sie die Tasten - und  $\sim$ , um die gewünschte Tastenfunktion aus der Liste auszuwählen, und drücken Sie Enter.
6. Drücken Sie die Taste  $\rightarrow$ , um zu der Auswahl der Änderungstasten zurückzukehren.
7. Wiederholen Sie gegebenenfalls die Schritte 4 bis 6, um andere Funktionen zu definieren.
8. Verwenden Sie die Pfeiltasten ( $\uparrow$ ,  $\downarrow$ ,  $\leftarrow$  und  $\rightarrow$ ), um die Option OK oder Anwenden hervorzuheben, und Drücken Sie Enter.

## Einen Fehler korrigieren

Wenn Sie sich geirrt haben oder noch einmal beginnen wollen, wählen Sie die Option Abbrechen oder die Menüoption **Beenden**. Ihre Änderungen werden erst dann wirksam, wenn Sie die Option OK oder Anwenden auswählen. Wenn Ihre Tastendefinitionen beim nächsten Starten des Systems verfügbar sein sollen, speichern Sie diese, indem Sie aus dem Menü **Tastatur** die Menüoption **Tastendefinitionen speichern** auswählen.

## Anwendungsbeispiele

Sie sollten neue Funktionen unter anderem erstellen, um:

- Die Taste  so zu definieren, daß sie löscht, wenn Sie allein gedrückt wird, und um eine Zeichenposition zurückgeht, wenn Sie zusammen mit der Umschalt-Taste gedrückt wird.
- Die Tasten Kombizeichen, Break oder Betriebsmodus zu deaktivieren, indem Sie ihnen keine Funktion zuordnen.

Der Tasten-Editor kann sehr nützlich sein, wenn Sie sich die Zeit nehmen, um seinen Einsatz zu erlernen. Unabhängig davon, wie Sie die Tasten redefinieren, können Sie jederzeit den Betriebsmodus aufrufen, indem Sie nach dem Einschalten des Geräts F3 drücken. Außerdem können Sie über die Menüoption **Maßnahmen** immer die Standardfunktionen wiederherstellen.

### Hinweis

Im Handbuch *VGB10 / VGB11 Video Terminal Program* er *Information* finden Sie Hinweise zum Redefinieren alphanumerischer Tasten oder Tastaturbelegungen.

# A

## Technische Daten

### Bildschirmterminal

Technische Informationen zum VGB10 / VGB11-Bildschirmterminal:

#### Abmessungen

Höhe 32 cm (12.6 in)

Breite 31,5 cm (12.4 in)

Tiefe 33 cm (13 in)

Gewicht 7,9 kg (17.4 lb)

Kippbereich 25° (5° nach vorne, 20° nach hinten)

Schwenkbereich ± 90° (nach links und rechts)

#### Bildschirm

Kathodenstrahlröhre (CRT) Entspiegelter 35 cm (14 Zoll) Bildschirm mit flachem Profil

Bildfrequenz 60 Hz – 16 x 10- Schrift; 72 Hz – 13 x 10- Schrift

Bereich 800 x 432 Pixel mit einer Dichte von 88 DPI

Nutzbarer Bereich 17 cm (6.7 in) x 23 cm (9 in);  
Bildseitenverhältnis 1:1,4

Zeilenanzahl 25, 42, oder 53 Datenzeilen

Seitengröße	Wahlweise 24, 25, 36, 42, 48, 50 und 72 Zeilen (abhängig von der Emulation)
Unterstützte Betriebssysteme	UNIX, MDOS, OpenVMS, VMS, oder jedes andere ASCII- oder ANSI-Protokolle unterstützende System.
Bildschirmemulationen	ANSI-, PCTerm- und ASCII-Emulationen: VT-, WYSE-, TVI-, ADDS- oder SCO- Konsole.
Unterstützte Zeichensätze	Mehrere Sprachen, die ISO- und IBM-Codeseiten verwenden; Betriebsmodus ist in fünf Sprachen wählbar.
Produktivitätsmerkmale	Lokales Kopieren und Einfügen. Tageszeitanzeige begleitet von akustischem Signal und Meldungsanzeige. Taschenrechner—fügt Ergebnisse in Text ein. Zeichensatzanzeige—fügt Zeichen in Text ein.
Unterstützung einer ROM-Kassette	4-Mbit (512 KByte) große, durch den Benutzer installierbare ROM-Kassette im hinteren Teil des Systems, die den gesamten vom Hersteller installierten ROM-Code durch neue Versionen der Terminalfirmware ersetzt.
Stromanschluß	
Eingangsspannung (Wechselspannung)	110 bis 240 Volt bei autosensitivem Einphasensystem (produktabhängig), 3-polig
Stromfrequenz	47 Hz bis 63 Hz
Leistungsaufnahme	maximal 40 Watt
Betriebstemperatur	10° C bis 40° C (50° F bis 104° F)
Luftfeuchtigkeit	10% bis 90% relative Luftfeuchtigkeit Maximale Feuchtthermometertemperatur = 28° C Minimaler Taupunkt = 2° C (ohne Kondensieren)

Tastatur	Technische Daten der Tastatur:
Tastaturtyp	LK411/LK412 für ANSI/ANSI WPS; PCXAL für erweiterten PC 101/102; für die meisten europäischen Sprachen verfügbar.
Protokoll	Kompatibel zu erweitertem PS/2 von IBM
Anschluß	PS/2-Typ, 6-Pin mini DIN
Tasten	Alle Tasten sind für einzelne Zeichen, Zeichenfolgen oder lokale Funktionen programmierbar.
Nichtflüchtiger Speicher	768 KBytes Speicher Maximale Länge definierter Tasten = 255 Byte.
Kabel	Für die 25-Pin D-sub-Anschlüsse (Comm1) verwenden Sie ein EIA-232- Kabel mit maximaler Kabellänge von 15,3 m (50 Fuß).  Für den parallelen Druckeranschluß können Sie ein Kabel 25-Pin D-sub (Stecker) zu 36-Pin Champ (Stecker) verwenden.  Für den 9-Pin-Anschluß (Buchse; Comm2) verwenden Sie ein beliebiges serielles Standardkabel für Ihren PC.
Kommunikations- /Druckeranschlüsse Seriell	Bidirektionaler serieller Kommunikations- /Druckeranschluß mit vollständiger Modemunterstützung bei 300 bis 115.2K Baud:  <b><u>EIA 423</u></b> Comm1 (Abb. A-1): Zwei 25-Stift D-sub (Stecker/Buchse,wahlweise verwendbar)  <b><u>EIA 232</u></b> Comm2 (Abb. A-2): 9-Stift D-sub (Buchse)
Parallel	Paralleler Druckeranschluß (Abb. A-3) Centronics (25-Stift D-sub (Buchse).

## CCITT/EIA/DIN

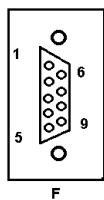
Figure A-1 — Serielle Kommunikations-/Druckeranschlüsse<sup>1</sup>

- |   |         |
|---|---------|
| 1 | DCD     |
| 2 | RXD     |
| 3 | TXD     |
| 4 | DTR     |
| 5 | SIG GND |
| 6 | DSR     |
| 7 | RTS     |
| 8 | CTS     |
| 9 | RI      |

## CCITT/EIA/DIN

- |               |
|---------------|
| 109/CF/M5     |
| 104/BB/D2     |
| 103/BA/D1     |
| 108.2/CD/S1.2 |
| 102/AB/E2     |
| 107/CC/M1     |
| 105/CA/S2     |
| 106/CB/M2     |
| —             |

Figure A-2 — 9-Stift EIA 232 Anschluß

<sup>1</sup> In Nordamerika ist Stift 1 unbelegt: laut internationaler Vereinbarung ist Stift 1 Erde. NC = Nicht angeschlossen.



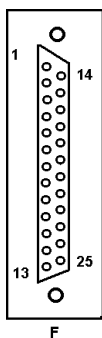

1	STROBE L	10	ACKNLG L
2	DAT<0>	11	BUSY
3	DAT<1>	12	PE
4	DAT<2>	13	SLCT
5	DAT<3>	14	AUTO FEED XT L
6	DAT<4>	15	ERROR L
7	DAT<5>	16	INIT L
8	DAT<6>	17	SLCT IN L
9	DAT<7>	18–25	GND

**Figure A-3 — Paralleler Druckeranschluß**

## Adapter

Für den 25-Pin-Anschluß kann ein MMJ-Adapter verwendet werden. Verwenden Sie ein EIA-423-Kabel mit einer maximalen Länge von 76 m (250 Fuß). Figure A-4 zeigt die MMJ-Adapter-Pins.

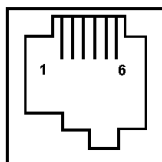

1	DTR
2	TXD +
3	TXD -
4	RXD -
5	RXD +
6	DSR

**Figure A-4 — MMJ Adapter Pins**

## Schallemissionswerte

Vorläufige Werteangaben nach ISO 9296 und ISO 7779/DIN EN27779:

Gerät <sup>1</sup>	Schalleistungspegel $L_{wAd, B}$		Schalldruckpegel <sup>2</sup> $L_{pAm, dBA}$	
	Leerlauf	Betrieb	Leerlauf	Betrieb
VGB10	<3,9	<3,9	<22	<22
PCXAL	NA	6,0	NA	51
PC7XL	NA	5,3	NA	47
LK411	NA	5,6	NA	52

<sup>1</sup> 1 B = 10 dBA.

<sup>2</sup> Bedienerposition

## Bildschirmterminal VGB10 / VGB11

Prüfstelle	Bereich	Norm	Gegenstand
CSA	Sicherheit	CSA 22.2 #950 M1989  CSA 22.1	Sicherheit von Einrichtungen der Informationstechnik einschließlich elektrischer Büromaschinen (Kanada)  Elektrische Installationsvorschriften für Kanada
CISPR-22	EMV	CISPR-22 Klasse A	Elektromagnetische Verträglichkeit
EIA	Telekom	EIA 423 EIA 232-E	Serielle Kommunikation
DOC Kanada	EMV	CSA 108.8	Nordamerikanische Version der Klasse A
FCC	EMI/RFI	FCC Absatz 15 Klasse B	Elektromagnetische Verträglichkeit
Australische, Japanische, Schwedische Post, Deutsche Bundespost	Telekom	CCITT V.24 und V.28	Serielle Kommunikation
Australien	Sicherheit	AS3260	Australische Produktsicherheit
TÜV	Sicherheit	EN60950 EN60950 IEC950(2nd ed, 1991) Deutsche Röntgenverordnung RöV §5(2) EMKO-TSE (74- SEC) 203/92 SS 436 14 90, MPR II	Sicherheit von Einrichtungen der Informationstechnik einschließlich elektrischer Büromaschinen  TÜV GS-Zeichen (Geprüfte Sicherheit)
TÜV	Ergonomie	ISO/DIS 9241-3	MT Ergonomische Erfordernisse

Prüfstelle	Bereich	Norm	Gegenstand
UL	Sicherheit	UL 544 (2nd ed)	Standard für medizinische und zahnmedizinische Ausstattungen
		UL 1950 (1st ed)	Sicherheit bei Informationstechnologischen Geräten inklusive elektrischer Büromaschinen
		NFPA 70	U.S. Nationale Feuerschutzgesellschaft - nationale elektrische Installationsvorschriften
VDE	EMI/RFI	Vfg 243/1991 EN55022 Klasse B	Radio-Schutzkennzeichen
VCCI (Japan)	EMI/RFI	Klasse 1	Elektromagnetische Verträglichkeit

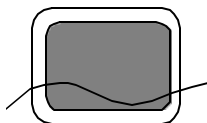
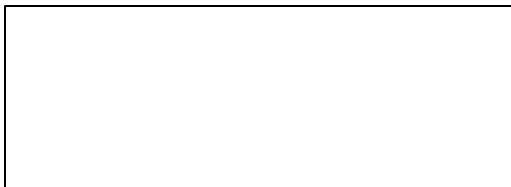

Zusätzlich zu den Vorangegangenen erfüllt der strahlungsarme VGB10 / VGB11 Monitor die folgenden Standards:

Agentur	Typ	Standard	Gegenstand
---------	-----	----------	------------

---

NBOSH	EMV	MPR-2 1990:8	Schwedisches Nationales Konzil für Metrologie und Überprüfung von Anzeigeeinheiten
	EMV	SS 436 14 90	Schwedischer Standard für niedrige Emissionen

---

## Deutsche EMV-Erklärung

Für die Bundesrepublik Deutschland  
For Federal Republic of Germany  
Pour la République fédérale d'Allemagne

### **BESCHEINIGUNG DES HERSTELLERS/IMPORTEURS**

Dieses Gerät ist in Übereinstimmung mit den Bestimmungen der BMPT Vfg.243/1991 und Vfg.46/1992 in Verbindung mit EN55022:1987 (DIN VDE 0878-3:11.89), oder Vfg.1046/1984 mit Vfg. 483/1986, funkentstört. Es trägt als Nachweis der EMV-Konformität entweder eine Konformitätskennzeichnung oder das VDE-Funkschutzzeichen.

Der vorschriftsmäßige Betrieb mancher Geräte (z.B. Meßsender) kann allerdings gewissen Einschränkungen unterliegen. Beachten Sie deshalb die unten aufgeführten Hinweise.

Für Geräte die nicht mit dem VDE-Funkschutzzeichen versehen sind wurde dem Bundesamt für Zulassungen in der Telekommunikation (BZT) das Inverkehrbringen dieses Gerätes angezeigt und die Berechtigung zur Überprüfung der Serie auf Einhaltung der Bestimmungen eingeräumt.

### **Betreiberhinweis**

Wir sind verpflichtet, Sie auf folgende Fakten hinzuweisen (BMPT-Amtsblattverfügung 243/91 bzw. 1046/84 §2, Abschnitt 5): Dieses Gerät wurde funktechnisch sorgfältig entstört und geprüft. Wird dieses Gerät innerhalb einer Anlage zusammen mit anderen Geräten betrieben, muß bei Inanspruchnahme der "Allgemeinen Betriebsgenehmigung" nach BMPT-AmtsblVfg. 243/91 bzw. 1046/84 die gesamte Anlage den unter §2, Abschnitt 1, genannten Voraussetzungen entsprechen

### **Externe Datenkabel**

Sollte ein Austausch der von Digital spezifizierten Datenkabel nötig werden, muß der Betreiber für eine einwandfreie Funkentstörung sicherstellen, daß Austausch kabel im Aufbau und Abschirmqualität dem Digital Originalkabel entsprechen.

## Flammschutzmittel

Die thermoplastischen Gehäuse enthalten keine polybromierte Diphenylether (PBDE) als Flammschutzmittel und stehen daher nicht im Verdacht giftige Dibenzofuran- und Dibenzodioxingase zu emittieren.

## PVC

Die Kunststoffgehäuseteile verwenden kein Hart-PVC. Das Material enthält keine halogenierten Flammhemmer und kein Cadmium.

## Asbest

Bei der Herstellung dieses Produkts wurde kein Asbest verwendet.

## Ozonzerstörende Substanzen

Das VGB10 / VGB11 entspricht in vollem Umfang den Kennzeichnungsanforderungen der Änderung zum Luftreinhaltungsgesetz (USA) von 1990. Es enthält weder ozonzerstörende Substanzen der Klasse 1 nach Abschnitt VI Paragraph 611, dieses Gesetzes, noch werden Substanzen dieser Art bei der Herstellung des Gerätes benutzt.

# B

## Funktionstasten

### Definierbare Tasten

Alle Tasten der Tastatur können durch Auswahl der **Funktion Taste definieren** aus dem Menüeintrag **Tastatur** im Betriebsmodus programmiert werden. Hierbei können Sie je nach Bedarf einstellen, ob die Tasten nur einzelne Zeichen oder Zeichenfolgen senden oder ob sie eine lokale Funktion wie beispielsweise "Bildschirm drucken" aufrufen.

Die Funktionstasten besitzen folgende Tastenstufen: ohne Umschalt-Taste, mit Umschalt-Taste, mit Strg-Taste, mit den Tasten Umschalt und Strg, mit Alt-Taste, mit den Tasten Alt und Umschalt, mit den Tasten Alt und Strg und mit den Tasten Alt, Umschalt und Strg.

### Lokale Funktionen

Die Tasten, die zur Durchführung lokaler Terminalfunktionen verwendet werden, sind für ANSI-Tastatur, PC-Tastatur und je nach gewähltem Modus unterschiedlich. Tabelle B-1 zeigt die entsprechenden Tasten für die voreingestellten lokalen Funktionen und ihre Funktionsnummer. Diese Nummer wird in der DECPFK-Host-Folge oder der DECPAK-Funktion zur Angabe einer Änderung dieser lokalen Funktionstaste verwendet. Andere verfügbare lokale Funktionen werden in der Tabelle B-2 aufgeführt.



Tabelle B-1 Lokale Funktionen

Nr.	Funktion	VT-Tastatur	SCO-Konsole	PC Tastatur VT-Typ	PC Tastatur PC-Typ	PC Tastatur SCO
0	keine Funktion					
1	Stop	F1	Fest+F1	F1	Rollen	
2	Drucken	F2	Fest+F2	F2	Druck	
3	Betriebsmodus	F3	Fest+F3	F3	Fest+Druck Fest+Sys Rq or Alt+Druck	
5	Unterbrechen	F5	Fest+F5	F5	Fest Pause	
7	Rückstellen	Strg+F3	Fest+Strg+F3	Strg+F3	Strg+Fest+Druck	
8	Autoprint ein-/ausschalten	Strg+F2	Fest+Strg+F2	Strg+F2	Strg+Druck	
9	Verbindung lösen	Umschalt+F5	Fest+Umschalt+F5	Umschalt+F5	Umschalt+Fest+Pause	
10	Antwort senden	Strg+F5	Fest+Strg+F5	Strg+F5	Strg+Fest+Pause	
11	Hauptbildschirm senden	Umschalt+F2	X <sup>1</sup>	Umschalt+F2	Umschalt+Druck	X

1 X bedeutet, daß die Funktion in der Standardeinstellung nicht verfügbar ist. Wenn in der Spalte SCO-Konsole kein "X" angezeigt wird, ist die Tastenfolge mit der in der Spalte VT-tastatur identisch. Wenn in der Spalte PC-Tastatur SCO kein "X" angezeigt wird, ist die Tastenfolge mit der in der Spalte PC-Tastatur PC-Typ identisch.

= Bedeutet, daß die Funktion abwechselnd ein- und ausgeschaltet wird.

C&P bedeutet Kopieren und Einfügen. Fest steht für die Tasten Feststellen, Fest oder Caps Lock oder die Taste mit dem Feststellsymbol.

20	An den Anfang des Textes	Strg+á	X	Strg+á	Strg+á	X
21	An das Ende des Textes	Strg+â	X	Strg+â	Strg+â	

Tabelle B-1 (Forts.) Lokale Funktionen

Nr.	Funktion	VT-Tastatur	SCO-Konsole	PC Tastatur VT-Typ	PC Tastatur PC-Typ	PC Tastatur SCO
24	Eine Seite zurück	Strg+Vorh	X	Strg+Bild oben	Strg+Bild oben	
25	Eine Seite nach vorne	Strg+Nächst	X	Strg+Bild unten	Strg+Bild unten	
30	Kopieren & Einfügen-Modus	F1 (festhalten)	Caps Lock+F1	F1	Rollen	
31	C&P Cursor nach links	ß		ß	ß	
32	C&P Cursor nach unten	â		â	â	
33	C&P Cursor nach oben	á		á	á	
34	C&P Cursor nach rechts	à		à	à	
35	C&P Beginn der Auswahl	Select		POS1	POS1	
36	C&P Kopieren	Remove		End	End	
37	C&P Einfügen	Hier einfügen		Einf	Einf	
38	C&P <sup>±</sup> Von links nach rechts	Selektieren		POS1	POS1	
41	Umschalt Änderungstaste	Linke oder rechte Umschalt		Linke oder rechte Umschalt	Linke oder rechte Umschalt	

<sup>±</sup> Bedeutet, daß die Funktion abwechselnd ein- und ausgeschaltet wird.

C&P bedeutet Kopieren und Einfügen. Fest steht für die Tasten Feststellen, Fest oder Caps Lock oder die Taste mit dem Feststellsymbol.

42	Strg- Änderungstaste	Strg	Linke oder rechte Strg	Linke oder rechte Strg
43	Alt-Funktions- änderungstaste	Linke oder rechte Alt	Linke oder rechte Alt	Linke oder rechte Alt

Tabelle B-1 (Forts.) Lokale Funktionen

Nr.	Funktion	VT- Tastatur	SCO- Konsole	PC- Tastatur VT-Typ	PC Tastatur PC-Typ	PC Tastatur SCO
44	Kombinieren starten	Linke oder rechte Kombizeichen			Linke Alt+Leerz	
45 <sup>§</sup>	Gruppen- änderungstaste	Gruppe Umschalt		Alt+Gr	Alt+Gr	
46 <sup>†</sup>	Umschalt2- änderungstaste	Alt Umschalt				
47	Primäre KB- Sprache	Strg+Alt+F1	Fest+Alt+Strg+ F1	Strg+Alt+F1	Strg+Alt+F1	Siehe SCO- Konsole
48	Sekundäre KB- Sprache	Strg+Alt+F2	Fest+Alt+Strg+ F2	Strg+Alt+F2	Strg+Alt+F2	Siehe SCO- Konsole
49 <sup>‡</sup>	≠KB-Sprache					

<sup>§</sup> Die Gruppenänderungstaste wird der Taste Gruppe Umschalt (deutsche Tastatur "Linke Taste Kombizeichen" zugewiesen, wenn sie auf der entsprechenden Tastatur (deutsch, tschechisch, ungarisch, polnisch und slovakisch) erscheint.

<sup>†</sup> Die Umschalt2-Änderungstaste wird der Taste Alt Umschalt (deutsche Tastatur "Rechte Taste Kombizeichen" zugewiesen, wenn sie auf der entsprechenden Tastatur (deutsch) erscheint.

<sup>‡</sup> KB-Sprache umschalten wird der genannten Sprachtaste zugeordnet, wenn sie auf der entsprechenden Tastatur (griechisch, hebräisch und russisch) erscheint.

≠ bedeutet, daß die Funktion abwechselnd ein- und ausgeschaltet wird.  
C&P bedeutet Kopieren und Einfügen.

51	+Feststellen- Sprache	Fest	Fest	Fest
----	--------------------------	------	------	------

---

Fest steht für die Tasten Feststellen, Fest oder Caps Lock oder die Taste mit dem Feststellsymbol.

Tabelle B-1 (Forts.) Lokale Funktionen

Nr.	Funktion	VT- Tastatur	SCO- Konsole	PC- Tastatur VT-Typ	PC Tastatur PC-Typ	PC Tastatur SCO
52	±Num-Status			Num	Num	
54	Extend Kbd- Änderungstaste			Fest	Fest	
61	Bildschirmschoner					
62	Taschenrechner	Fest+Alt+F12		Fest+Alt+ F12	Fest+Alt+F12	
63	Uhr	Fest+Alt+F11		Fest+Alt+ F11	Fest+Alt+F11	
64	Zeichentabelle	Fest+Alt+F10		Fest+Alt+ F10	Fest+Alt+F10	
65	Transferergebnis	Umschalt- Enter		Umschalt- Enter	Umschalt-Enter	

Tabelle B-2 Andere verfügbare lokale Funktionen

Nummer	Funktion	Nummer	Funktion
91	BS	120	Seite 0 anzeigen
92	CAN	121	Seite 1 anzeigen
93	ESC	122	Seite 2 anzeigen
94	DEL	123	Seite 3 anzeigen
100	UDK-Sequenz	124	Seite 4 anzeigen
105	Rücksetzen ohne Dateilöschen	125	Seite 5 anzeigen
106	±Monitormodus	126	Seite 6 anzeigen
111	±Statuszeile	138	Vorherige Seite anzeigen
112	±Geteilter Bildschirm	139	Nächste Seite anzeigen
113	Horizontale Teilung erhöhen	142	Bildschirmrollen langsam
114	Horizontale Teilung verringern	144	Bildschirmrollen schnell
115	Cursor in Fenster aufnehmen	151	±Tastenklick

± bedeutet, daß die Funktion abwechselnd ein- und ausgeschaltet wird.

C&P bedeutet Kopieren und Einfügen. Fest steht für die Tasten Feststellen, Fest oder Caps Lock oder die Taste mit dem Feststellsymbol.

116	± Cursor rollt Fenster	155	±Blockmodus
117	± Modus Einfügen	156	Blockmodus in
119	Cursor zurück und Seite löschen	157	Blockmodus aus

### Hinweis

Mit der Feststellfunktion können Änderungstasten dauerhaft aktiviert werden. Ein kleines Sinnbild in der Statuszeile zeigt ihren Zustand an.

**Aktivieren:** Drücken Sie eine beliebige Änderungstaste fünfmal.

**Deaktivieren:** Drücken Sie eine Änderungstaste und halten diese gedrückt, während Sie eine andere Taste drücken.

## Kombizeichen

In den Tabellen am Ende dieses Handbuchs wird beschrieben, wie man Zeichen für folgende Zeichensätze zusammensetzt: Multinational, ISO LATIN-1, ISO LATIN-2, ISO LATIN-Greek und Nationale Zeichensätze.

In den Tabellen:	
Spalte ...	enthält ...
Ñ	zu erstellende Zeichen
3-''	Tastenfolgen, beginnend mit Kombizeichen
2-''	Sequenzen mit zwei Tastenschlägen, beginnend mit einem diakritischen Akzentzeichen
Abkürzung...	Bedeutung...
(sp)	Leerzeichen

Kanadisch-Englische, dänische, holländische, hebräische, ungarische, italienische, norwegische, polnische, rumänische, russische, SCS-, türkische (F und Q), englische und amerikanische Tastaturen haben im Multinational-Modus

unabhängig vom Zeichenmodus ein nichtleeres diakritisches Zeichen.



Terminal de vídeo VGB10 / VGB11

---

Información de instalación y funcionamiento

Referencia: 598-0013029

---

## noviembre 1996

Boundless Technologies no se compromete en el sentido que la utilización de sus productos en la forma descrita en esta publicación no violará los derechos de patente actuales o futuros, ni que las descripciones aquí contenidas impliquen la concesión de licencias para fabricar, usar o vender equipo o software de conformidad con la descripción.

DEC, OpenVMS, ULTRIX, VMS, VT y el logotipo de DIGITAL son marcas registradas de Digital Equipment Corporation.

ADDS es una marca registrada de Applied Digital Data Systems, Inc. IBM, ProPrinter y PS/2 son marcas registradas de International Business Machines Corporation.

SCO es una marca registrada de Santa Cruz Operations, Inc.

UNIX es una marca registrada de UNIX System Laboratories, Inc.

WY y WYSE son marcas registradas de Wyse Technologies.

Todas las demás marcas registradas son propiedad de sus respectivos titulares.

© Boundless Technologies, Inc. 1996

Reservados todos los derechos.

Impreso en U.S.A.

**NOTA—FCC ID: CR8-VGB10** La versión norteamericana de este equipo se ha sometido a prueba y se ha determinado que cumplen los límites establecidos para los dispositivos digitales de Clase A, en virtud del Artículo 15 de las Normas de la FCC. Estos límites están diseñados para proporcionar una protección razonable contra las interferencias en una instalación en zona residencial. Cualquier cambio o modificación realizada en los equipos puede invalidar el permiso del usuario para utilizar los equipos. Este equipo genera, utiliza y puede emitir energía de radiofrecuencia y, a menos que se instale y se utilice de acuerdo con el manual de instrucciones, puede provocar interferencias dañinas en la recepción de radio y televisión. Si este equipo provoca interferencias en la recepción de radio y televisión, lo que se puede determinar apagando el equipo y volviendo a encenderlo, el usuario deberá tratar de corregir la interferencia.

### **Declaración de la Asociación Canadiense de Normalización (CSA)**

Este equipo digital no supera los límites de la Clase A establecidos por las emisiones de ruido radioeléctrico causadas por equipos digitales, tal y como se establece en el reglamento de radiofrecuencia del Departamento de Comunicaciones de Canadá.

**Uso de sustancias perjudiciales para el ozono (ODS)**

El VGB10 / VGB11 cumple totalmente con los requisitos de etiquetado de las Enmiendas de Ley para un aire limpio de los Estados Unidos de 1990. No contiene ni se fabrica con ninguna sustancia ODS de Clase 1, tal y como se las define en el Título VI, Artículo 611 de dicha ley.

# Índice general

Prólogo	v
Descripción general .....	v
Medio ambiente .....	v
Antes de empezar .....	v
Convenciones .....	vii
<b>1 Instalación y configuración</b>	<b>1-1</b>
Instalación del soporte giratorio inclinable.....	1-1
Instalación del terminal .....	1-2
Conecte los cables al monitor .....	1-2
Conecte el cable de alimentación eléctrica y pulse el interruptor de encendido.....	1-3
Ajuste los controles de brillo y contraste .....	1-3
Aparece en la pantalla el mensaje "Autoprueba OK" .....	1-4
Configure el terminal.....	1-4
Acceso a Configuración .....	1-4
Para desplazarse un menú de Configuración.....	1-5
Teclados.....	1-5
Seleccione el idioma de Configuración.....	1-7
Seleccione el modo de emulación de tipo de terminal .....	1-8

	Seleccione el idioma de teclado.....	1-8
	Se leccione la configuración del puerto de comunicaciones/impresora.....	1-9
	Seleccione el tamaño de palabra de comunicaciones.....	1-9
	Seleccione la paridad de comunicaciones.....	1-10
	Seleccione la velocidad de emisión de comunicaciones.....	1-10
	Seleccione la velocidad de recepción de comunicaciones.....	1-11
	Seleccione el tipo de impresora.....	1-11
	Salve los valores.....	1-12
	Restaurar los valores por defecto.....	1-12
	Salir del menú Configuración.....	1-12
<b>2</b>	<b>Funcionalidades de escritorio</b>	<b>2-1</b>
	Para llamar a las funcionalidades de escritorio.....	2-1
	Funcionalidad de Reloj.....	2-2
	Funcionalidad de Calculadora.....	2-3
	Funcionalidad de Mostrar juegos de caracteres.....	2-5
	Mensaje de bienvenida.....	2-5
<b>3</b>	<b>Mantenimiento y detección de problemas</b>	<b>3-1</b>
	Limpieza del terminal de vídeo.....	3-1
	Limpieza de la pantalla.....	3-1
	Limpieza del teclado.....	3-1
	Detección de problemas.....	3-1
	Identificación y corrección de problemas.....	3-1
	Tabla de detección de problemas.....	3-2
	Instalación del cartucho ROM.....	3-7
	Instalación y extracción del cartucho ROM.....	3-7
	Destrucción del terminal.....	3-8
<b>4</b>	<b>Definición de teclas</b>	<b>4-1</b>

---

Editor de definición de teclas.....	4-1
Traslado de funciones estándares.....	4-1
Personalización.....	4-2
Teclas modificadoras .....	4-2
Creación de nuevas funciones.....	4-3
Corrección de errores.....	4-3
Ejemplos de usos.....	4-3
<b>A Especificaciones</b> .....	<b>A-1</b>
Terminal de vídeo.....	A-1
Adaptadores.....	A-5
<b>B Teclas de función del teclado</b> .....	<b>B-1</b>
Teclas definibles por el usuario.....	B-1
Funciones locales.....	B-1
Caracteres Compuestos.....	B-7



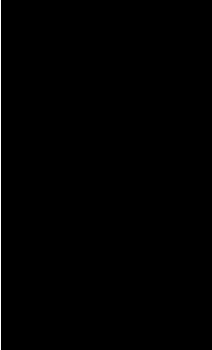

# Prólogo

## Descripción general

Este manual está dirigido a aquellos usuarios que desean instalar y configurar el terminal de vídeo VGB10 / VGB11. En este manual se describe cómo conectar los cables y acceder al menú de Configuración para realizar los cambios necesarios. En este manual también se incluyen tablas de referencia relativas a la detección de problemas, las especificaciones y las secuencias de composición.

Para obtener información más detallada sobre la programación del terminal, consulte la *VGB10 / VGB11 Video Terminal Programmer Information*. Consulte el interior de la contraportada para obtener información sobre la manera de pedir esta publicación.

## Medio ambiente

Este producto ha sido diseñado y fabricado con objeto de minimizar su impacto sobre el medio ambiente. El embalaje es reciclable y el terminal se puede devolver a fin de que sea destruido de forma apropiada.

## Antes de empezar

Asegúrese de que ha recibido lo siguiente:



- ◊ Terminal de vídeo
- ◊ Teclado
- ◊ Cable de alimentación eléctrica, si no está conectado al terminal

Necesitará un pequeño destornillador de punta plana para instalar los cables de comunicaciones o de impresora.

Obtenga la siguiente información antes de instalar el terminal de vídeo VGB10 / VGB11. Anote cualquier cambio que realice en los valores por defecto en la columna de la derecha **Cambios en los valores por defecto**.

Información necesaria	Dónde obtenerla	Cambios en los valores por defecto
El idioma de teclado que utilizará..	Parte inferior del teclado	
<b>Terminal deseado:</b> Emulación: <b>ANSI</b> , PCTerm, ADDS, SCO, TVI, WYSE	Administrador del sistema	
<b>Información de comunicaciones:</b> Tamaño palabra: <b>8 bits</b> , 7 bits Paridad: <b>sin</b> , par, impar, marca o espacio Velocidad de emisión: <b>9600</b> Velocidad de recepción: igual a la <b>velocidad de emisión</b>	Administrador del sistema	
<b>Información sobre la impresora:</b> Tipo de impresora: <b>DEC VT</b> , IBM ProPrinter o DEC + IBM	Administrador del sistema	

Velocidad impresora serie: <b>4800</b>		
---	--	--

Los valores por defecto aparecen en negrita.

## Convenciones

En este documento se utilizan las siguientes convenciones:

Convención	Significado
Mayús+Tab	Indica dos teclas que debe pulsar simultáneamente. Mantenga pulsada la primera tecla mientras pulsa la segunda.
Mayús-Intro	Indica dos teclas que debe pulsar en el orden mostrado pulse y suelte la primera tecla antes de pulsar la segunda.
Bloq Mayús+Alt+F11	Indica tres teclas que deben pulsarse en combinación, manteniendo las dos primeras pulsadas mientras se pulsa la tercera.
terminal	Se utiliza para describir el terminal de video VGB10 / VGB11.
<b>Visualizar</b>	Las opciones de menú aparecen en negrita.
<b>Nota</b>	Proporciona información general.
<b>Aviso</b>	Proporciona información con objeto de evitar que se dañen los equipos.
<b>Precaución</b>	Proporciona información con objeto de evitar posibles danos personales.

Información importante: En circunstancias de mala postura, hábitos de trabajo o configuración se pueden producir lesiones, según algunos trabajos de literatura científica recientes. Otros trabajos en cambio apuntan que no existe una relación de causa-efecto. Dado que la seguridad de nuestros usuarios es una preocupación

sería para nosotros, es importante que se tomen las precauciones descritas en la tabla 1 de las dos páginas siguientes.

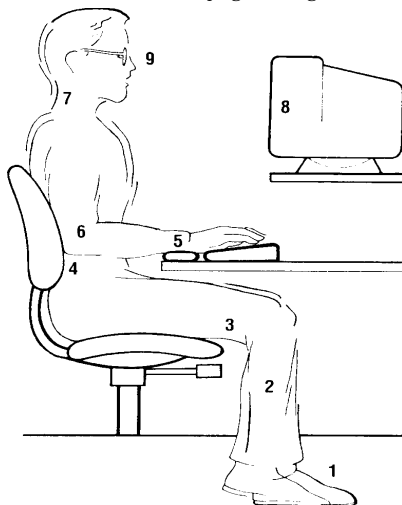

**Tabla 1 Recomendaciones de configuración y uso correctos**

Coloque	De manera que ...
La silla	<ol style="list-style-type: none"> <li>1 La planta de los pies descance totalmente en el suelo o en el reposapiés si es necesario.</li> <li>2 Las piernas estén en posición vertical y formen un ángulo recto con el suelo.</li> <li>3 El peso del cuerpo no descance sobre los muslos y estén en posición horizontal. La parte posterior de las rodillas deberá quedar alejada del asiento con objeto de no comprimir esta zona, lo que podría restringir el paso de la sangre.</li> <li>4 La parte superior del cuerpo esté erguida y la parte inferior de la espalda esté apoyada en el respaldo.</li> </ol>
Teclado	<ol style="list-style-type: none"> <li>5 Las muñecas estén rectas y no sea necesario flexionarlas</li> </ol>

un ángulo mayor de 15°. Se pueden apoyar, pero no deberán descansar sobre aristas.

**Tabla 1 (cont.) Recomendaciones de configuración y uso correctos**

Coloque	De manera que ...
	6 Los brazos estén en posición vertical a ambos lados del cuerpo, los codos queden cerca del cuerpo y soporten el peso de los brazos. Los antebrazos deberán formar un ángulo de entre 70° y 90°.
Cabeza	7 El cuello no esté en tensión. La cabeza deberá inclinarse hacia adelante, pero no más de un ángulo de entre 15° y 20°.
El terminal	8 No quede más alto que el nivel de los ojos y a la distancia correcta para la vista.
Ojos	9 Se evite la fatiga de la vista, provocada por reflejos, calidad de imagen, mobiliario incómodo, altura de los ojos y visión incorrecta. Si el usuario no puede enfocar la vista para leer a diferentes distancias, es posible que necesite gafas especiales. Se deberá relajar la vista periódicamente mirando a algún punto alejado.
Descansos	Es necesario tomarse descansos periódicos en el trabajo. Los descansos de la mañana, para almorzar y de la tarde cumplen la mayoría de las recomendaciones. Durante estos descansos se deberá aprovechar para moverse y realizar otros movimientos.
Alumbrado	Se deberá evitar que la luz artificial o solar incidan sobre la pantalla directamente y provoquen reflejos. La pantalla de este terminal tiene un tratamiento antirreflejos para reducir este problema. Se deberá colocar la fuente de luz detrás o a un lado de la zona de trabajo, y distribuir la luz de manera uniforme por la misma. Los controles de brillo y contraste se ajustarán según sea necesario.
Ruido	El de fondo deberá ser el menor posible. El ruido de fondo por encima de 65 dBA produce fatiga. Los materiales que absorben ruido (cortinas, moqueta, alfombras y el revestimiento acústico) pueden ayudar a

	reducir el ruido de fondo.
Temperatura	Entre 20°C y 23°C (de 68°F a 74°F)
Humedad	30% - 70%
Ventilación	Se deberá proporcionar una ventilación adecuada del aire para el funcionamiento del equipo y para evitar la fatiga.
Espacio entre terminales	> 70 cm (28 pulgadas) aproximadamente, aunque es preferible que sea > 152 cm (60 pulgadas).

---

**Important  
e**

Si el usuario experimenta dolor o molestias durante la utilización del terminal, se deberá tomar un descanso relativamente prolongado y revisar las instrucciones de postura y hábitos de trabajo. Si el dolor o las molestias continúan cuando se vuelve a utilizar el terminal se deberá interrumpir el uso e informar de esta circunstancia a un jefe inmediato o al médico.

# 1

## Instalación y configuración

### Instalación del soporte giratorio inclinable.

1. Coloque el terminal boca abajo con cuidado.
2. Inserte los ganchos del soporte en las ranuras de la parte inferior del terminal.
3. Deslice el terminal hacia la derecha hasta que quede bloqueado por las dos pestañas de la parte inferior del terminal. (Para sacar el terminal del soporte, presionar en las dos pestañas.)

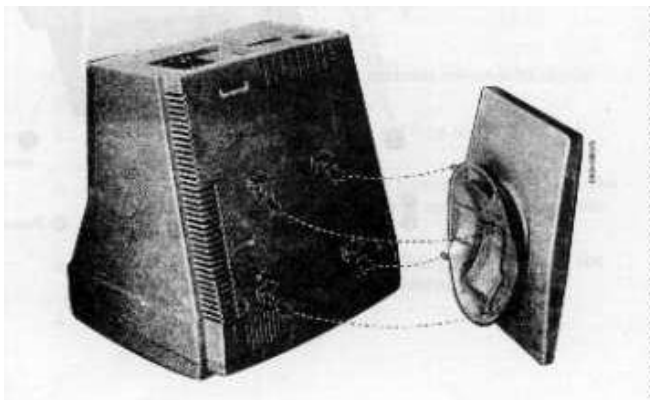

## Instalación del terminal.

### Conecte los cables al monitor.

Para instalar el terminal, conecte los cables al monitor tal y como se indica.

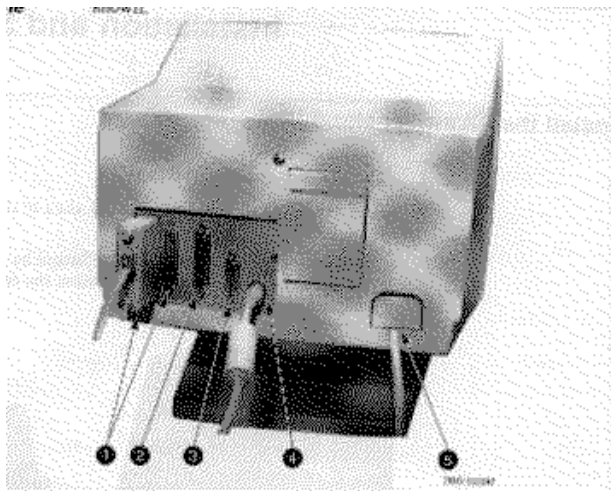

- ① Comm 1 (macho o hembra), ② Paralelo, ③ Comm 2, ④ Teclado, ⑤ Cable de alimentación eléctrica.

Conecte el cable de alimentación eléctrica y pulse el interruptor de encendido.

El terminal emitirá una señal acústica para indicar que está encendido.

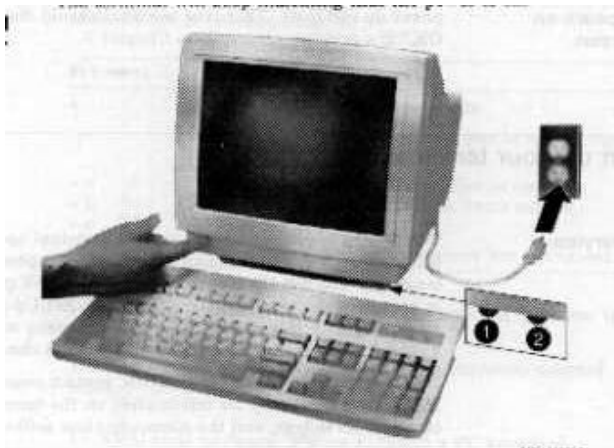

Ajuste los controles de brillo y contraste.

Si es necesario, ajuste los controles de brillo y contraste de la siguiente manera:

1. Ajuste ambos controles al máximo haciéndolos girar completamente hacia la derecha (⊕).
2. Ajuste el control de brillo • dándole vuelta hacia la izquierda (←) hasta que la trama de fondo no sea visible. De esa manera se ajusta el nivel de negro.
3. Ajuste el control de contraste ☒ dándole vuelta hacia la izquierda (←) hasta obtener un nivel de blanco que le resulte cómodo.
4. Repita los pasos 2 y 3 según sea necesario.



## Aparece en la pantalla el mensaje "Autoprueba OK".

El terminal tarda unos segundos en calentarse y en realizar sus pruebas de autoverificación de encendido. A continuación, el terminal deberá mostrar el mensaje "Autoprueba OK". Si se produce algún problema, consulte el capítulo 3.

## Configure el terminal.

Utilice Configuración para examinar o cambiar las funcionalidades operativas del terminal, tales como la velocidad de emisión, la velocidad de recepción o el idioma. Los menús de Configuración descritos en esta sección le ayudarán a empezar a utilizar el terminal. Con este procedimiento se lleva a cabo únicamente la Configuración básica. Existen numerosas funcionalidades de Configuración en el terminal que tal vez desee cambiar.

Antes de cambiar las funcionalidades de Configuración, póngase en contacto con el administrador del sistema, si fuera necesario, para obtener información sobre el tipo de terminal, el identificador de terminal para el sistema central y los valores de comunicaciones.

Las operaciones de impresora se interrumpen al acceder a Configuración y se reanudan cuando se sale de Configuración.

## Acceso a Configuración

Para acceder a Configuración, siga los siguientes procedimientos:

En un teclado ...	Pulse ...	Consulte ...
de tipo ANSI	F3	figura 1-1
de tipo PC	Bloq Mayús–Imp Pant	figura 1-2

## Para desplazarse un menú de Configuración

Utilice las teclas de flecha (β, à, á, â) para moverse entre los menús o dentro de una lista.

En un menú ...	Indica ...
?	Hay disponible un menú que se despliega a la derecha.
...	Hay disponible un cuadro de diálogo en el que puede especificar más información.
a i b j c	La opción de menú con el círculo relleno está activada. No se puede activar más que una opción cada vez.
þ	La opción de menú con el recuadro de comprobación está activada.

Pulse Intro-Return-Ejecutar o Seleccionar para iniciar la acción o elegir la funcionalidad que aparece resaltada actualmente.

Una opción de menú en baja intensidad no es aplicable al modo seleccionado actualmente.

## Teclados

Un teclado de tipo ANSI (Figura 1-1) y un teclado PC (Figura 1-2) difieren por la posición que ocupan algunas de las teclas, como por ejemplo las teclas de flecha. Un teclado de tipo ANSI dispone de 20 teclas de función (F1 - F20) situadas en la parte superior de la sección principal del teclado, mientras que un teclado PC cuenta con 12 teclas de función (F1 - F12).

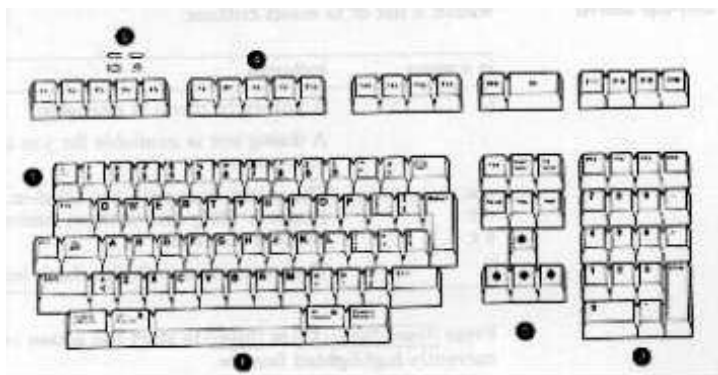

**Figura 1-1 Disposición de teclado de tipo ANSI**

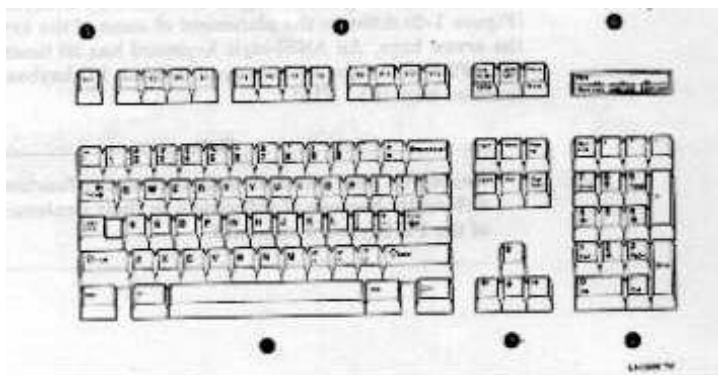

**Figura 1-2 Disposición de teclado de tipo PC**

☐ Sección principal del teclado, • Teclado auxiliar de edición,  
⌘ Teclado auxiliar numérico, • Teclas de función, • Tecla Escape, ' Indicadores luminosos.

## Seleccione el idioma de Configuración.

Esta selección del idioma es exclusivamente para la Configuración y no afecta teclado, ni al juego de caracteres ni a la configuración de la impresora. A medida que realice cambios en Configuración, la línea de resumen de Configuración irá reflejando dichos cambios.

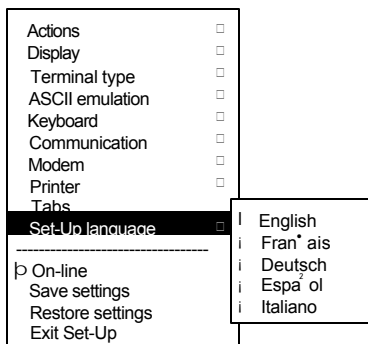

S1=comm1    9600N81    ISO Latin-1    North American    VT320  
 Ⓒ            •            Ž            •            •

Ⓒ Puerto seleccionado, • Velocidad de emisión (9600), Paridad (S),  
 Tamaño palabra (8), Bits de parada (1), Ž Juego de caracteres, •  
 Idioma de teclado, • Modo emulación.

Seleccione el modo de emulación de tipo de terminal.

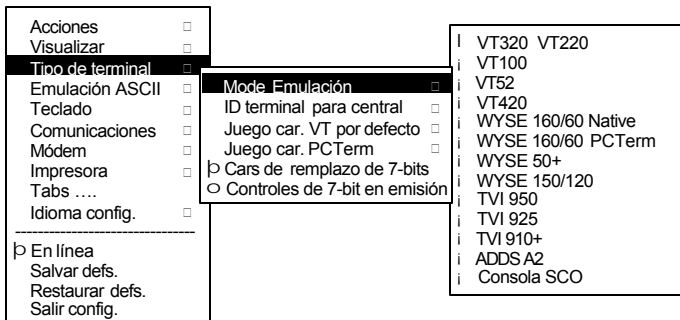

Seleccione el idioma de teclado.

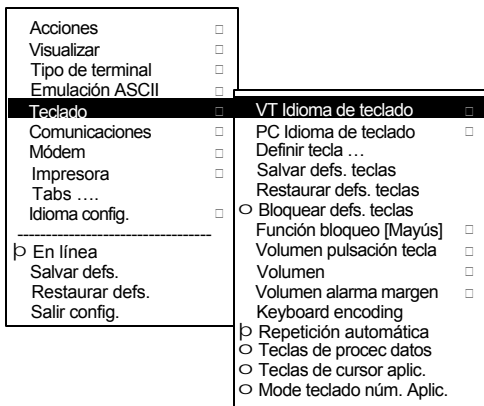

## Se leccione la configuración del puerto de comunicaciones/impresora.

Acciones	<input type="checkbox"/>		
Visualizar	<input type="checkbox"/>		
Tipo de terminal	<input type="checkbox"/>		
Emulación ASCII	<input type="checkbox"/>		
Teclado	<input type="checkbox"/>		
<b>Comunicaciones</b>	<input checked="" type="checkbox"/>	<b>Selección puerto</b>	<input type="checkbox"/>
Módem	<input type="checkbox"/>	Tamaño palabra	<input type="checkbox"/>
Impresora	<input type="checkbox"/>	Paridad	<input type="checkbox"/>
Tabs ....	<input type="checkbox"/>	Bits de parada	<input type="checkbox"/>
Idioma config.	<input type="checkbox"/>	Velocidad de emisión	<input type="checkbox"/>
-----		Velocidad de recepción	<input type="checkbox"/>
↳ En línea		Control flujo emisión	<input type="checkbox"/>
Salvar defs.		Control flujo recepción	<input type="checkbox"/>
Restaurar defs.		Umbral de control flujo	<input type="checkbox"/>
Salir config.		Límite vel. emisión	<input type="checkbox"/>
		Límite vel. teclas func.	<input type="checkbox"/>
		↳ Ignorar carácter nulo	<input type="checkbox"/>
		○ Eco local	<input type="checkbox"/>
		○ Half dúplex	<input type="checkbox"/>
		○ Respuesta autom.	<input type="checkbox"/>
		Mensaje respuesta	<input type="checkbox"/>
		○ Ocultar respuesta	<input type="checkbox"/>

## Seleccione el tamaño de palabra de comunicaciones.

Acciones	<input type="checkbox"/>		
Visualizar	<input type="checkbox"/>		
Tipo de terminal	<input type="checkbox"/>		
Emulación ASCII	<input type="checkbox"/>		
Teclado	<input type="checkbox"/>		
<b>Comunicaciones</b>	<input checked="" type="checkbox"/>	<b>Selección puerto</b>	<input type="checkbox"/>
Módem	<input type="checkbox"/>	<b>Tamaño palabra</b>	<input type="checkbox"/>
Impresora	<input type="checkbox"/>	Paridad	<input type="checkbox"/>
Tabs ....	<input type="checkbox"/>	Bits de parada	<input type="checkbox"/>
Idioma config.	<input type="checkbox"/>	Velocidad de emisión	<input type="checkbox"/>
-----		Velocidad de recepción	<input type="checkbox"/>
↳ En línea		Control flujo emisión	<input type="checkbox"/>
Salvar defs.		Control flujo recepción	<input type="checkbox"/>
Restaurar defs.		Umbral de control flujo	<input type="checkbox"/>
Salir config.		Límite vel. emisión	<input type="checkbox"/>
		Límite vel. teclas func.	<input type="checkbox"/>
		↳ Ignorar carácter nulo	<input type="checkbox"/>
		○ Eco local	<input type="checkbox"/>
		○ Half dúplex	<input type="checkbox"/>
		○ Respuesta autom.	<input type="checkbox"/>
		Mensaje respuesta	<input type="checkbox"/>
		○ Ocultar respuesta	<input type="checkbox"/>

Seleccione la paridad de comunicaciones.

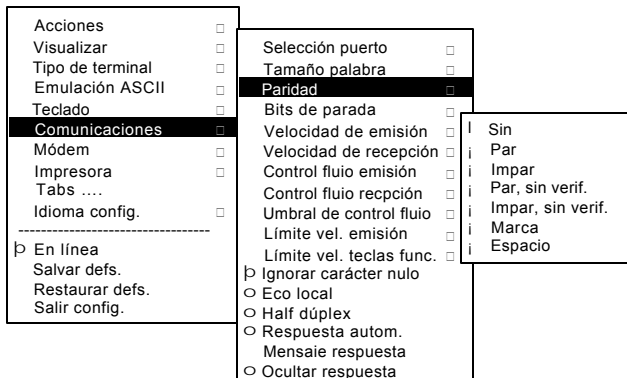

Seleccione la velocidad de emisión de comunicaciones.

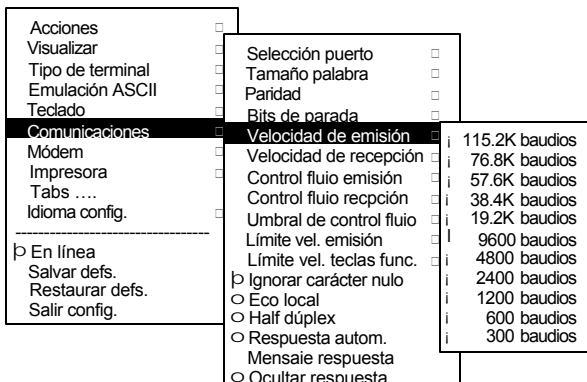

Seleccione la velocidad de recepción de comunicaciones.

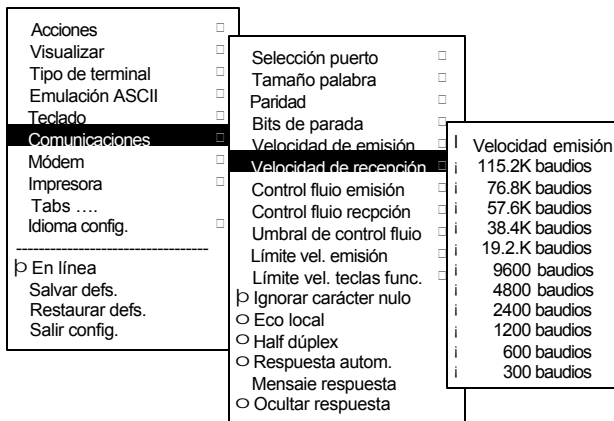

Seleccione el tipo de impresora.

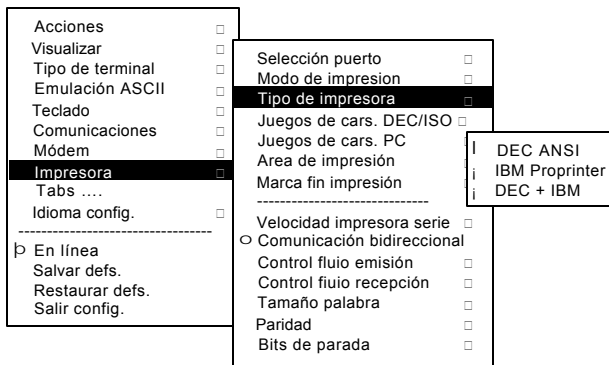



## Salve los valores.

Seleccione la opción de menú Salvar defs. y pulse Intro o Retorno para guardar los valores actuales.

**Precaución** Si desactiva la funcionalidad de protección de pantalla, puede ocurrir que la imagen fija ataque la pantalla, lo que reduciría su vida útil.

## Restaurar los valores por defecto.

Para recuperar los valores previamente almacenados en memoria mediante la opción de menú Salvar defs., seleccione la opción de menú Restaurar defs. y pulse Intro o Retorno.

## Salir del menú Configuración.

Para salir de Configuración, seleccione la opción de menú Salir config. o lleve a cabo el siguiente procedimiento:

En un teclado...	Pulsar ...	Consultar ...
De tipo ANSI	F3	figura 1-1
De tipo PC	Bloq Mayús–Imp Pant	figura 1-2

# 2

## Funcionalidades de escritorio

### Para llamar a las funcionalidades de escritorio

En el menú Acciones, puede llamar a las funcionalidades de escritorio Reloj, Calculadora, Mostrar juegos de car. y Mensaje de bienvenida. Cuando la funcionalidad aparezca resaltada (con atributo de vídeo inverse), pulse Intro o Retorno para activar la funcionalidad.

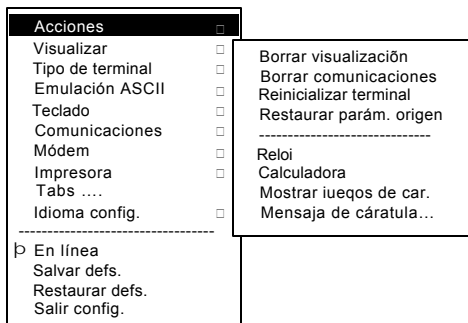

Mientras estas funcionalidades de escritorio están activadas, otras funciones del terminal están desactivadas. Pulse Ctrl+Z, F10, Salir o Esc para salir de la funcionalidad.

## Funcionalidad de Reloj

Puede activar la funcionalidad de Reloj sin necesidad de acceder a Configuración, pulsando Bloq Mayús Alt+F11 si no está en modo de emulación ASCII.

La hora actual aparece en la línea de estado cuando esta funcionalidad está activada. El formato utilizado es HH:MM, seguido de AM o PM si se selecciona el formato de 12 horas. Utilice las siguientes teclas en la funcionalidad de reloj:

Tecla	Funcionalidad
↓ o Tab	Ir al siguiente campo.
↑ o Cambio+Tab	Ir al campo anterior.
← o →	Moverse dentro de un campo.
Retomo o Intro	Si lo desea, marque el cuadro del formato de 24 horas. Por ejemplo, antes de introducir 13:00, active el <b>Formato de 24 horas</b> .
A o P	Si desea utilizar el formato de 12 horas, ajuste la hora de la mañana pulsando A, o P para ajustar la hora de la tarde.

Si la funcionalidad de reloj está activada, la alarma sonará durante cinco segundos o hasta que se pulse una tecla cualquiera. Cada mensaje de alarma puede tener una longitud máxima de 20 caracteres, y aparecerá en la línea de estado hasta que se pulse una tecla. Si está activado para marcar las horas, el terminal emitirá una señal acústica cada hora. En Configuración, seleccione la opción de menú Salvar defs. para guardar el formato de tiempo. La funcionalidad de Reloj se desactiva al apagar el terminal.

## Funcionalidad de Calculadora

Puede activar la funcionalidad de Calculadora sin necesidad de acceder a Configuración, pulsando Bloq Mayús Alt+F12 si no está en modo de emulación ASCII.

Además de los números del teclado numérico, puede utilizar las siguientes teclas con la calculadora:

Tecla	Funcionalidad
H, O, o D	Seleccionar el formato hexadecimal H, octal O o decimal D.
Teclas de flecha	Mover la posición de la calculadora en la pantalla.
Cambio	Cambiar la visualización del teclado para permitir la selección de STO, RCL, $1/x$ , $X^2$ , e Insert resultado.
Alt	Cambiar la visualización del teclado a hexadecimal y permitir la selección de las teclas A a F en el teclado numérico.
C/E	Borrar la entrada.
STO	Almacenar en la memoria el número mostrado en la pantalla.
RCL	Recuperar el número de la memoria y mostrarlo en la pantalla.
Cambio -Intro	Insertar el resultado en la posición actual del cursor después de salir de la funcionalidad de calculadora.

Todas las operaciones matemáticas de la calculadora tienen la misma prioridad excepto  $1/x$  y  $x^2$ . Si un resultado ocupa más que la anchura de la pantalla, aparecerá un número redondeado. El resultado no redondeado se seguirá utilizando en los cálculos

subsiguientes. La coma decimal no se puede utilizar con el modo hexadecimal.

## Funcionalidad de Mostrar juegos de caracteres

Puede activar la funcionalidad de escritorio **Mostrar juegos de car.** sin necesidad de acceder a Configuración, utilizando Bloq Mayús Alt+F10 si no está en modo de emulación ASCII. Cuando aparezca el juego de caracteres, podrá utilizar las siguientes teclas con esta funcionalidad:

Tecla	Funcionalidad
Siguiente o Anterior RePág o AvPág	Examinar los juegos de caracteres disponibles.
Cambio-L	Mostrar el juego de caracteres de trazado de líneas si está utilizando un juego de caracteres VT.
Cambio-T	Mostrar el juego de caracteres técnicos.
Cambio-Intro	Para el actual juego de caracteres, insertar en el texto el carácter resaltado en la posición actual del cursor, si está utilizando un juego de caracteres VT.

## Mensaje de bienvenida

Del menú Acciones, seleccione Mensaje de bienvenida ...

1. Pulsar Retorno o Intro para mostrar el cuadro de diálogo.
2. Introducir el mensaje de bienvenida.
3. Pulsar la tecla ↓ para seleccionar el botón OK.
4. Pulsar Retorno o Intro para volver al menú Configuración.



# 3

## Mantenimiento y detección de problemas

### Limpeza del terminal de vídeo

### Limpeza de la pantalla

Antes de limpiar la pantalla, apague el terminal y espere 20 segundos para permitir que se disipe la electricidad estática.

Limpe la pantalla con un producto de limpieza para pantallas.

### Limpeza del teclado

Si es necesario, limpie las teclas con un paño suave. Evite que penetre humedad debajo de las teclas.

### Detección de problemas

#### Identificación y corrección de problemas

A continuación se enumeran algunas posibles fuentes de problemas:

- ◊ Cables de comunicaciones
- ◊ Sistema central
- ◊ Fuentes de alimentación o de electricidad próximas.



## Tabla de detección de problemas

Utilice la tabla 3-1 para identificar y corregir cualquier problema que pueda surgir.

**Tabla 3-1 Identificación y corrección de problemas**

Sintoma	Posible causa	Solución recomendada
No aparece el cursor o el mensaje "Autoprueba OK".	El mando de brillo o contraste está ajustado demasiado bajo.	Aumente el brillo o el contraste mediante el control situado debajo de la parte frontal del terminal.
	El cable de alimentación eléctrica no está conectado.	Conecte el cable de alimentación eléctrica a la toma de corriente y al terminal. Pulse el interruptor de encendido.
	No hay corriente.	Use una toma de corriente que funcione correctamente.
	Terminal defectuoso.	Apague el terminal y póngase en contacto con el técnico de servicio.
La pantalla aparece en blanco, pero el cursor destella.	El protector de pantalla está activado.	Pulse una tecla cualquiera.
	El cable de señales no está conectado.	Conecte el cable.
	El puerto de comunicaciones no está definido correctamente.	En el menú Comunicaciones elija Selección puerto y compruebe la configuración de las conexiones de cable.
	La velocidad de comunicaciones puede estar definida incorrectamente.	Consulte la velocidad de emisión, la velocidad de recepción y la paridad con el administrador del sistema; a continuación, asegúrese de que concuerdan con los valores de Configuración.



**Tabla 3-1 (cent.) Identificación y corrección de problemas**

Sintoma	Posible causa	Solucion recomendada
	Terminal o sistema central defectuoso.	Apague el sistema póngase en contacto con el técnico de servicio.
La imagen de video está descentrada.	El el campo magnético de la Tierra en el lugar en que se encuentra el terminal puede estar causando problemas de distorsión.	En la opción de menú Visualizar, seleccione Alineamiento pant....
En la pantalla aparecen puntos móviles y líneas distorsionadas. La pantalla se desplaza o parpadea.	Existe una interferencia electro-magnética.	Aleje los dispositivos electromecánicos que haya próximos, como por ejemplo ventiladores o motores, o bien mueva el terminal.  PRECAUCION: Antes de mower el sistema, apáguelo y espere 20 segundos para permitir que se disipe la electricidad estática.
	La tasa de refrescamiento es demasiado baja.	En el menú Visualizar, elija Tasa de refrescamiento y seleccione 72 Hz.
	Terminal defectuoso.	Apague el sistema y póngase en contacto con el representante.
La impresora no imprime.	La impresora está apagada.	Encienda la impresora.
	Atasco de papel.	Comprobar el material suministrado a la impresora: papel, toner o cinta.
	Los cables de la impresora no están	Compruebe los cables.

---

conectados.

---

**Tabla 3-1 (cent.) Identificación y corrección de problemas**

Sintoma	Posible causa	Solucion recomendada
	<p>El puerto de comunicaciones no está definido correctamente.</p> <p>Si dispone de una impresora en serie, es posible que su velocidad esté definida incorrectamente.</p>	<p>En el menú Comunicaciones, elija Selección puerto y haga concordar el valor con las conexiones del terminal.</p> <p>En la opción de menú Impresora, seleccione Velocidad impresora serie y haga coincidir el valor con el que aparece en el manual de la impresora.</p>
Las teclas de modificación siguen activadas después de soltarlas	Está activado Ayuda de accesibilidad	Compruebe si aparece el icono correspondiente en la línea de indicadores del teclado. Esta funcionalidad se activa al pulsar una tecla de modificación cinco veces. Para desactivarla, mantenga pulsada una tecla de modificación y pulse otra tecla.

## Instalación del cartucho ROM

En la parte posterior del terminal se puede instalar un cartucho ROM opcional. Este cartucho ROM sustituye completamente al *software* instalado de fábrica en el terminal cuando se utilizan nuevas versiones de *software* o aplicaciones especiales.

Cuando no se está utilizando una ROM opcional, el receptáculo del cartucho ROM está vacío, tapado con una cubierta.

## Instalación y extracción del cartucho ROM

Para instalar un cartucho ROM:

1. Apague el equipo.
2. Retire la cubierta que tapa el receptáculo, levantando la parte inferior y tirando suavemente de ella hacia arriba.
3. Inserte un cartucho ROM con la cubierta que tiene incorporada  y cierre la cubierta.

**Cuando se someta el terminal a un servicio de mantenimiento, extraiga y guarde el cartucho ROM.** Para retirar el cartucho ROM, levante la cubierta desde la parte inferior y tire suavemente de ella.

## Destrucción del terminal

### **Aviso**

Cuando sea necesario destruir un terminal se deberá pedir a un representante cualificado del servicio técnico que lo haga. Si la destrucción no se realiza correctamente puede tener como consecuencias daños personales.

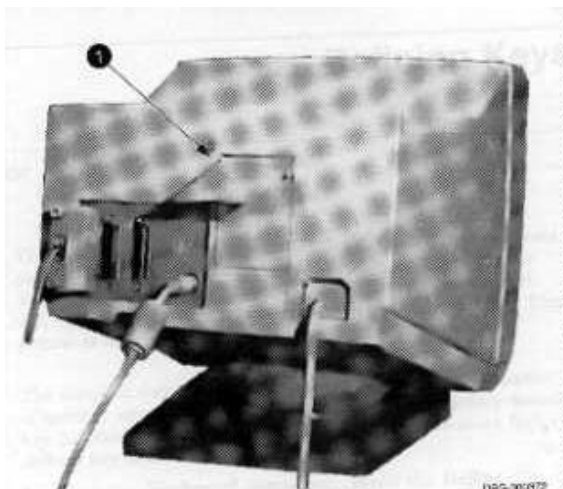

# 4

## Definición de teclas

### Editor de definición de teclas

El VGB10 / VGB11 ofrece un potente editor de definición de teclas que permite modificar la función de las teclas. Como las teclas del VGB10 / VGB11 pueden llevar a cabo muchas funciones distintas, será necesaria cierta práctica para comprender el modo en que funcionan las teclas. Esta sección es una introducción a la personalización del teclado.

### Traslado de funciones estándares

La forma más simple de reprogramar una tecla es copiar el comportamiento de otra tecla. Este método permite trasladar las funciones originales de una tecla a cualquier posición del teclado. Para ello:

1. Desde la opción Teclado, se selecciona la función Definir tecla..., tras lo que aparecerá el menú del editor de definición de teclas.
2. Se pulsa la tecla a la que se va a asignar un nuevo comportamiento.
3. Se pulsa la tecla à para realzar el botón de copia del valor por defecto de la tecla y se pulsa Intro.
4. Se pulsa la tecla cuyo comportamiento original es el que se quiere definir.



5. Se pulsa la tecla  $\hat{a}$  para realizar el pulsador de validación o aplicación y se pulsa Intro.

## Personalización

Si se va a programar una tecla para que se comporte de modo distinto a una de las teclas definidas de fábrica, será preciso conocer las categorías siguientes de teclas del VGB10 / VGB11:

- Función:** Las teclas usadas para transmitir secuencias de teclas o para realizar funciones de terminal local, tales como las teclas de flechas ( $\beta$ ,  $\hat{a}$ ,  $\acute{a}$ ,  $\hat{a}$ ), la tecla modificadora Cambiar o la tecla Configurar.
- Alfanuméricas:** Teclas usadas para transmitir caracteres alfanuméricos.

## Teclas modificadoras

Las teclas modificadoras varían desde dentro de las categorías de función y alfanuméricas. Una tecla modificadora es una tecla que modifica el comportamiento de otras teclas cuando se mantiene pulsada. Por ejemplo, si se pulsa una tecla alfanumérica en combinación con la tecla modificadora Cambiar, normalmente se enviarán los caracteres en mayúsculas o los de la caja superior correspondientes a esa tecla.

Las teclas modificadoras reciben el tratamiento de una clase especial de función de terminal local. Las teclas modificadoras de función del VGB10 / VGB11 son: Cambiar, Ctrl y Alt. Las teclas alfanuméricas del VGB10 / VGB11 también pueden modificarse pulsando Grupo Cambiar (Alt Gr en teclados ampliados de ordenadores personales) y Alt+Cambiar (Cambiar-2). Las teclas modificadoras no pueden modificarse normalmente mediante otras teclas. Una tecla asignada para que actúe como el modificador Cambiar, por ejemplo, no puede transmitir una secuencia de función al pulsarla en combinación con la tecla Alt. La definición de una tecla como tecla modificadora hace que todas las combinaciones asignables de esta tecla actúen como modificadoras.

## Creación de nuevas funciones

Para definir una tecla de función nueva:

1. Desde la opción de menú Teclado, se selecciona la función Definir tecla ..., tras lo que aparecerá el menú del editor de definición de teclas.
2. Se pulsa la tecla a la que se va a asignar un comportamiento nuevo.
3. Se pulsan las teclas  $\beta$  y  $\grave{\alpha}$  para realzar el botón "Función" ( $\bullet$  Funcion) y se pulsa Intro.
4. Se pulsan las teclas  $\acute{\alpha}$  y  $\grave{\alpha}$  para realzar la combinación de modificadores que se va a definir (sin cambiar, cambiada, control y otras) y se pulsa Intro.
5. Se pulsa la tecla  $\grave{\alpha}$  para ir al cuadro de desplazamiento "Seleccionar función". Se pulsan las teclas  $\acute{\alpha}$  y  $\grave{\alpha}$  para realzar la función deseada de la lista y se pulsa Intro.
6. Se pulsa la tecla  $\beta$  para volver a la selección del modificador.
7. Se repiten los pasos 4 al 6 para definir otras combinaciones de modificadores.
8. Se usan las teclas de flechas ( $\beta$ ,  $\grave{\alpha}$ ,  $\acute{\alpha}$ ,  $\grave{\alpha}$ ) para realzar el pulsador de validación o aplicación y se pulsa Intro.

## Corrección de errores

Si se comete un error o se va a empezar de nuevo, se selecciona el pulsador Cancelar o se selecciona la opción de salida de la configuración. Los cambios no serán reconocidos hasta que se seleccione el pulsador de validación o aplicación. Para salvar las definiciones de teclas y para que se pueda disponer de ellas la siguiente vez que se conecte el sistema, se selecciona la opción Salvar defs. del menú Teclado.

## Ejemplos de usos

Ejemplos de cuándo crear nuevas funciones incluyen:

- ◊ Cambiar la tecla  $\boxtimes$  para borrar cuando la tecla no esté cambiada y para retroceder cuando esté cambiada.
- ◊ Desactivar la tecla Componer carácter, Cortar comun. o Configurar para que no tengan asignada ninguna función.

El editor de definición de teclas puede ser muy potente si llega a aprender todas sus posibilidades de uso. Independientemente de cómo se redefinan las teclas, siempre se podrá entrar en la configuración pulsando F3 tras el encendido. Adicionalmente, siempre se pueden recuperar los valores originales mediante la opción de menú Acciones.

**Nota**

Véase el manual VGB10 / VGB11 Video Terminal Programmer Information para redefinir las teclas alfanuméricas o la disposición del teclado.

# A

## Especificaciones

### Terminal de vídeo

A continuación se muestran las especificaciones del terminal de vídeo VGB10 / VGB11.

#### Dimensiones

Altura 32 cm

Anchura 31.5 cm

Fondo 33 cm

Peso 7.9 kg

Angulo de inclinación 25° (5° hacia adelante, 20° hacia atrás)

Angulo de giro ± 90° (a izquierda y derecha)

#### Monitor

Tubo de rayos catódicos (CRT) Pantalla antirreflejo de perfil plano de 35 cm (14 pulgadas) en diagonal

Barrido total 60 Hz – tipografía de 16 x 10; 72 Hz – tipografía de 13 x 10

Area 800 x 432 pixels con 88 ppp de densidad

Area útil 17 cm (6,7 pulgadas)x 23 cm (9 pulgadas); relación altura-anchura de 1:1.4

Nº de líneas 25, 42 ó 53 líneas de datos

Tamaño de página	Seleccionable de 24, 25, 36, 42, 38, 50 y 72 líneas (según el modo de emulación)
Sistemas operativos soportados	UNIX, MDOS, OpenVMS, VMS o cualquier otro que soporte los protocolos ASCII o ANSI.
Emulaciones de terminal	Emulaciones ANSI, PCTerm y ASCII: VT, WYSE, TVI, ADDS o Consola SCO.
Soporte de juegos de caracteres	Varios idiomas que utilizan páginas de códigos ISO e IBM; en cinco idiomas seleccionables en Configuración.
Funcionalidades de productividad	Copiado y pegado locales Reloj que muestra la hora del día—alarmas acústicas y mensajes en pantalla Calculadora de escritorio—inserción de resultados en el texto Mostrar juegos de caracteres—inserción de caracteres en el texto
Soporte de cartuchos ROM	Cartucho ROM de 4 Mbits (512 KB) instalable por el cliente, situado en la parte posterior de la unidad del sistema, que sustituye completamente al código ROM instalado de fábrica para las nuevas versiones del firmware del terminal.
Requisitos eléctricos	
Tensión de entrada de c.a.	120 Vca sólo; o 110, 120, 220, 230, 240 con detección automática (variante de producto), monofásica, 3 hilos
Frecuencia de línea	47 Hz 63 Hz
Consumo	40 vatios como máximo
Temperatura operativa	10°C a 40°C
Humedad	Entre el 10% y el 90% de humedad relativa Temperatura máxima de termómetro

	<p>húmedo = 28° C</p> <p>Temperatura mínima de condensación = 2° C (sin condensación)</p>
Teclado	<p>A continuación se muestran las especificaciones del teclado.</p>
De tipo de teclado	<p>LK411/LK412 para disposición de tipo ANSI/ANSI WPS; PCXAL para la disposición de tipo PC ampliado de 101/102 teclas; disponible para la mayoría de los idiomas europeos.</p>
Protocolo	<p>IBM ampliado, compatible con PS/2</p>
Conector	<p>de tipo PS/2, mini DIN de 6 patillas</p>
Teclas	<p>Todas las teclas se pueden programar para generar caracteres concretos, secuencias de caracteres o funciones locales.</p>
Memoria no volátil	<p>768 KB de memoria</p> <p>Longitud máxima de tecla definida por el usuario = 255 bytes.</p>
Cables	<p>Los conectores D-sub de 25 patillas (Comm-1) utilizan un cable EIA-232 con una longitud máxima del cable de 15,3 m (50 pies).</p> <p>El conector de impresora en paralelo puede utilizar desde un macho D-sub de 25 patillas hasta un macho Champ de 36 patillas.</p> <p>El conector hembra de 9 patillas (Comm-2) utiliza cualquier cable en serie estándar para PC.</p>
Puertos de comunicaciones/impresora	
Serie	<p>Puertos bidireccionales en serie de comunicaciones/impresora con soporte completo de módem entre 300 y 115,2 Kbaudios:</p> <p><u>EIA 423</u></p>

Comm 1: (figura A-1) Dos D-sub m/h de 25 patillas, (utilice uno u otro)

EIA 232

Comm 2: (figura A-2) D-sub h de 9 patillas

Conector de impresora en paralelo Centronics (D-sub h de 25 patillas-figura A-3)

Paralelo

m=macho; h=hembra

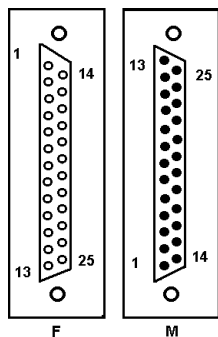

1 GND/NC<sup>1</sup>

2 TXD

3 RXD

4 RTS

5 CTS

6 DSR

7 SIG GND

8 CD

12 SI

20 DTR

23 SPD SEL

9-11, 13-19, 21, 22, 24,

25 NC

#### CCITT/EIA/DIN

103/BA/D1

104/BB/D2

105/CA/S2

106/CB/M2

107/CC/M1

102/AB/E2

109/CF/M5

112/CI

108.2/CD/S1.2

111/CH/S4

**Figura A-1 Puertos de comunicaciones/impresora en serie<sup>1</sup>**

#### CCITT/EIA/DIN

1 DCD

109/CF/M5

2 RXD

104/BB/D2

3 TXD

103/BA/D1

4 DTR

108.2/CD/S1.2

5 SIG GND

102/AB/E2

6 DSR

107/CC/M1

7 RTS

105/CA/S2

<sup>1</sup> En Norteamérica, la patilla 1 está abierta; en las unidades internacionales, la patilla 1 corresponde a la toma de tierra. NC = No conectada

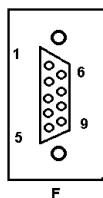

8 CTS  
9 RI

106/CB/M2  
—

**Figura A-2 Puerto EIA 232 de 9 patillas**

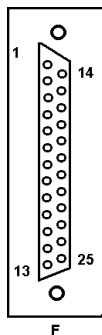

1 STROBE L  
2 DAT<0>  
3 DAT<1>  
4 DAT<2>  
5 DAT<3>  
6 DAT<4>  
7 DAT<5>  
8 DAT<6>  
9 DAT<7>

10 ACKNLG L  
11 BUSY  
12 PE  
13 SLCT  
14 AUTO FEED XT L  
15 ERROR L  
16 INIT L  
17 SLCT IN L  
18-25 GND

**Figura A-3 Puerto de impresora en paralelo**

## Adaptadores

Se puede utilizar un adaptador MMJ con el conector de 25 patillas. Se deberá utilizar un cable EIA-432 de una longitud máxima de 76 m (250 pies). En la figura A-4 se muestran las patillas del adaptador MMJ.

La figura A-4 muestra las patillas del adaptador MMJ.

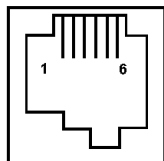

1 DTR  
2 TXD +  
3 TXD -  
4 RXD -  
5 RXD +  
6 DSR



**Figura A-4 Patillas del adaptador MMJ****Ruido acústica**

Valores preliminares declarados para ISO 9296 e ISO 7779:

Producto <sup>1</sup>	Nivel de potencia del sonido $L_{wAd}, B$		Nivel de presión del sonido <sup>2</sup> $L_{pAm}, dBA$	
	Inactivo	Funcionamiento	Inactivo	Funcionamiento
VGB10	<3,9	<3,9	<22	<22
PCXAL	NA	6,0	NA	51
PC7XL	NA	5,3	NA	47
LK411	NA	5,6	NA	52

<sup>1</sup> 1 B = 10 dBA.<sup>2</sup> Posición del operador.

## Monitor VGB10 / VGB11

Organismo	Tipo	Norma	Asunto
CSA	Seguridad	CSA 22.2 #950 M1989	Seguridad de los equipos de tecnología de la información, incluidos los equipos eléctricos de informática (Canadá)
		CSA 22.1	Código eléctrico de Canadá
CISPR-22	EMI/RFI	CISPR-22 Clase A	Compatibilidad electromagnética
EIA	Telecom	EIA 423 EIA 232-E	Comunicaciones en serie
Departamento de Comercio de Canadá	EMI/RFI	CSA 108.8	Versión norteamericana Clase A
FCC	EMI/RFI	FCC Sección 15 Clase B	Compatibilidad electromagnética
Correos, Telégrafos y Teléfonos de Australia, Alemania, Japón y Suecia	Telecom	CCITT V.24 y V.28	Comunicaciones en serie
Australia	Seguridad	AS3260	Seguridad de los productos en Australia

---

Organismo	Tipo	Norma	Asunto
TUV	Seguridad	EN60950 (2 <sup>a</sup> ed, 1988) EN60950 (Enm. 1 y 2, 1990) IEC950 (2 <sup>a</sup> ed, 1991) Ley alemana de rayos x R <sup>IV</sup> 5(2) EMKO-TSE (74-SEC) 203/92 SS 436 14 90, MPR II	Seguridad de los equipos de tecnología de la información, incluidos los equipos eléctricos ofimática Marca GS (Geprüfte Sicherheit)
TUV	Ergonomía	ISO/DIS 9241-3	Requisitos ergonómicos de terminales de pantalla
UL	Seguridad	UL 544 (2 <sup>a</sup> ed)  UL 1950 (1 <sup>a</sup> ed)  NFPA 70	Norma para equipos médicos ì dentales Segundad de los equipos de tecnología de la información, incluidos los equipos eléctricos de ofimática Agencia nacional de protección contra incendios de EE.UU. - Código eléctrico nacional
VDE	EMI/RFI	Vfg 243/1991 EN55022 Clase B	Marca de protección de radio
VCCI (Japón)	EMI/RFI	Clase 1	Compatibilidad electromagnética

---

---

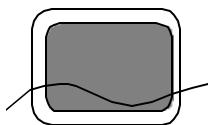

Además de las normas enumeradas anteriormente, el terminal de vídeo de bajas emisiones VGB10 / VGB11 cumple las siguientes normas:

Organismo	Tipo	Norma	Asunto
NBOSH	EMI/RFI	MPR-2 1990:8	Consejo nacional sueco para la metrología y comprobación de unidades de pantalla
	EMI/RFI	SS 436 14 90	Norma sueca de bajas emisiones

### Pirorretardantes

Las carcasas termoplásticas no contienen difeniléter polibromado (PRDE) como aditivo pirorretardante; por lo tanto, no emiten gases tóxicos de dibenzofurano y dibenzodioxina.

### PVC

Las carcasas plásticas no están hechas de PVC rígido. El material tiene un sistema pirorretardante no halogenado, que está libre de cadmio.

### Asbesto

No se usa asbesto en este producto ni en el proceso de fabricación.

### Sustancias perjudiciales para el ozono

El VGB10 / VGB11 cumple totalmente con los requisitos de etiquetado de las Enmiendas de Ley para un aire limpio de los Estados Unidos de 1990. No contiene ni se fabrica con ninguna sustancia ODS de Clase 1, tal y como se las define en el Título VI, Artículo 611 de dicha ley.

# B

## Teclas de función del teclado

### Teclas definibles por el usuario

Todas las teclas del teclado se pueden programar seleccionando la función Definir tecla... en la opción de menú Teclado de Configuración. Se pueden programar para enviar caracteres únicos o secuencias de caracteres, o bien para ejecutar una función local, como por ejemplo Imprimir pantalla.

Las teclas de función tienen los siguientes niveles de teclas: sin Mayús, con Mayús, Control, Mayús Control, Alt, Alt-Mayús, Alt-Control y Alt-Mayús-Control.

### Funciones locales

Las teclas utilizadas para realizar funciones locales difieren según se trate del teclado de VT, del teclado PC o de la selección de modo. En la tabla B-1 se muestran las teclas correspondientes para las funciones locales por defecto y su número de función. Este número se utiliza en la secuencia de sistema central DECPFK o en la función alternativa de DECPAK para especificar un cambio en esa tecla de función Local. La tabla B-2 indica la lista de otras funciones locales disponibles.

**Tabla B-1 Funciones locales**

Número	Función	Teclado VT	Consola	Teclado PC	Teclado PC	SCO
			SCO	Tipo VT	PC-Style	Teclado PC
0	sin función					
1	Parar pantalla	F1	Bloqueo+ F1	F1	Bloqueo despl.	
2	Imprimir	F2	Bloqueo+ F2	F2	Imprim pant	
3	Configurar	F3	Bloqueo+ F3	F3	Bloqueo+Imprim pant Bloqueo+Sys Rq Alt+Imprim pant	
5	Cortar comun.	F5	Bloqueo+ F5	F5	Bloqueo Pausa	
7	Reinic. hardware	Ctrl+F3	Bloqueo+ Ctrl +F3	Ctrl+F3	Ctrl+Bloqueo+ Imprim pant	
8	Conmutar autoimpresión	Ctrl+F2	Bloqueo+ Ctrl +F2	Ctrl+F2	Ctrl+Imprim pant	
9	Desconectar	Camb+F5	Bloq+Camb +F5	Camb+F5	Cambiar+ Bloqueo+Pausa	
10	Enviar autorrespuesta	Ctrl+F5	Bloqueo+ Ctrl +F5	Cntl+F5	Ctrl+Bloqueo+ Pausa	
11	Imprimir pantalla principal	Cambiar+F2	X <sup>1</sup>	Cambiar +F2	Cambiar +Imprim pant	X

<sup>1</sup> X significa que la función no se encuentra disponible en el estado por defecto. La ausencia del "X" en la columna **Consola SCO** significa que la secuencia de teclas es la misma que la de la columna Teclado VT. Si no hay ninguna "X" en la columna **SCO teclado PC**, la secuencia de teclas será la misma que la de la columna **Teclado PC, tipo PC**.

Bloqueo significa la tecla Bloqueo, Bloqueo Mayús o la tecla con el icono del candado.

20	compuesta Pan. arriba	Ctrl+á	X	Ctrl+á	Ctrl+á	X
21	Pan. abajo	Ctrl+â	X	Ctrl+â	Ctrl+â	



**Tabla B-1 (cont.) Funciones locales**

Número	Función	Teclado VT	Consola		Teclado PC	Teclado PC	SCO
			SCO		Tipo VT	PC-Style	Teclado PC
24	Pan. pantalla previa	Ctrl+Prev	X		Ctrl+Pág arriba	Ctrl+Pág arriba	
25	Pan. pág siguiente	Ctrl+ siguiente	X		Ctrl+Pág siguiente	Ctrl+Pág siguiente	
30	Modo Copiar & Pegar	F1 (mantener pulsada)	Bloq May.+F1		F1	Bloqueo despl.	
31	C&P Cursor izquierda	⌊			⌊	⌊	
32	C&P Cursor abajo	⌵			⌵	⌵	
33	C&P Cursor arriba	⌴			⌴	⌴	
34	C&P Cursor derecho	⌶			⌶	⌶	
35	C&P Empezar selección	Seleccionar			Inicio	Inicio	
36	C&P Copiar	Borrar			Fin	Fin	
37	C&P Pegar	Insertar			Insertar	Insertar	
38	C&P ± izquierda a derecha	Seleccionar			Inicio	Inicio	
41	Modificador Cambiar	Izquierda o derecha Cambiar			Izquierda o derecha Cambiar	Izquierda o derecha Cambiar	
42	Modificador Control	Ctrl			Izquierda o derecha Ctrl	Izquierda o derecha Ctrl	
43	Modificador Alt Función	Izquierda o			Izquierda o	Izquierda o	

± significa que la función se activa y se desactiva alternativamente.

	Función	derecha Alt	derecha Alt	derecha Alt
44	Empezar composición	Izquierda o derecha Componer Carácter		Izquierda Alt+Espacio

**Tabla B-1 (cont.) Funciones locales**

Número	Función	Teclado VT	Teclado			
			Consola SCO	PC Tipo VT	Teclado PC PC-Style	SCO Teclado PC
45 <sup>§</sup>	Modificar Grupo Cambiar	Grupo Cambiar		Alt+Gr	Alt+Gr	
46 <sup>†</sup>	Modificar Cambiar 2	Alt Cambiar				
47	Idioma principal del teclado	Ctrl+Alt+F1	Bloq+Alt+ Ctrl+F1	Ctrl+Alt+F1	Ctrl+Alt+F1	Véase Consola SCO
48	Idioma secundario del teclado	Ctrl+Alt+F2	Bloq+Alt+ Ctrl+F2	Ctrl+Alt+F2	Ctrl+Alt+F2	Véase Consola SCO
49 <sup>‡</sup>	± Idioma KB					
51	±Estado Bloqueo Mayús	Bloqueo		Bloqueo	Bloqueo	
52	±Estado Bloqueo Mayús			Bloq numérico	Bloq numérico	
53	±VT/Tipo IBM		X	Bloqueo Bloq numérico	Bloqueo Bloq numérico	X
54	Modificar ampliar teclado			Bloqueo	Bloqueo	

<sup>§</sup> El modificador Grupo (Cambio) se asigna a la tecla Grupo Cambio cuando aparece en el teclado correspondiente (alemán, checo, húngaro, polaco y eslovaco).

<sup>†</sup> El modificador (Cambia) G2 se asigna a la tecla Alt Cambio cuando aparece en el teclado correspondiente (alemán).

<sup>‡</sup> El idioma de conmutación de teclado se asigna a la tecla de idioma designada cuando aparece en el teclado correspondiente (griego, hebreo y ruso).

± significa que la función se activa y se desactiva alternativamente.

Bloqueo significa la tecla Bloqueo, Bloqueo Mayús o la tecla con el icono del candado.

61 Economizador  
de pantalla

**Tabla B-1 (cont.) Funciones locales**

Número	Función	Teclado VT	Teclado			
			Consola SCO	PC Tipo VT	Teclado PC PC-Style	SCO Teclado PC
62	Calculadora	Bloqueo+Alt+F12		Bloqueo+Alt+F12	Bloqueo+Alt+F12	
63	Reloj	Bloqueo+Alt+F11		Bloqueo+Alt+F11	Bloqueo+Alt+F11	
64	Tabla de caracteres	Bloqueo+Alt+F10		Bloqueo+Alt+F10	Bloqueo+Alt+F10	
65	Transferir resultado	Cambiar Intro		Cambiar Intro	Cambiar Intro	

Bloqueo significa la tecla Bloqueo, Bloqueo Mayús o la tecla con el icono del candado.

**Tabla 8-2 Otras funciones locales disponibles**

Número	Función	Número	Función
91	BS	120	Página 0
92	CAN	121	Página 1
93	ESC	122	Página 2
94	DEL	123	Página 3
100	Secuencia UDK	124	Página 4
105	Reinic. software	125	Página 5
106	± Ver controles	126	Página 6
111	± Ver estado	138	Página anterior
112	± Pantalla partida	139	Página siguiente
113	Subir división horizontal	142	Desplazamiento letno
114	Bajar división horizontal	144	Desplazamiento rápido
115	Ajustar ventana para ver cursor	151	± Volumen de tecla
116	± Arrastrar cursor	155	± Modo de bloqueo
117	± Modo de inserción	156	Modo de bloqueo activado
119	Inicio & borrar	157	Modo de bloqueo desactivado

± significa que la función se activa y se desactiva alternativamente.

**Nota**

Una funcionalidad de ayuda de accesibilidad permite a las teclas del modificador permanecer efectiva después de que se suelten. Un pequeño icono en la línea de estado indica su estado.

**Para activar:** se pulsa cualquier tecla modificadora cinco veces.

**Para desactivar:** se mantiene pulsada una tecla modificadora mientras se pulsa otra tecla.

## Caracteres Compuestos

Los cuadros al final de este manual describen cómo componer los caracteres de los juegos de caracteres Multinacional, ISO Latino 1, ISO Latino 2, ISO Latino-Griego y Nacional de sustitución para un teclado VT.

---

En las tablas, la columna ...	Representa ...
Ñ	Caracteres que deben componerse.
3-''	Secuencias de tres pulsaciones que comienzan con la tecla Componer Carácter.
2-''	Secuencias de dos pulsaciones que comienzan con una tecla de acento diacrítico sin espacio.

---

En las tablas...	Representa ...
(sp)	Un carácter de espacio.

---

Los teclados canadiense-inglés, danés, holandés, hebreo, húngaro, italiano, noruego, polaco, rumano, ruso, Ser/Cro/Esl, turco F, turco Q, británico, y norteamericano carecen de acentos diacríticos sin espaciado sea cual sea el modo de caracteres.

Terminal vidéo VGB10 / VGB11

---

## Guide d'installation et d'utilisation

Référence: 598-0013029



## **novembre 1996**

Boundless Technologies ne garantit pas que l'utilisation de ses produits de la manière décrite dans la présente brochure n'empiète sur des droits de licence actuels ou futurs. De même, les descriptions contenues dans cette brochure ne constituent pas un octroi de licences pour fabriquer, utiliser ou vendre cet équipement ou ce logiciel, conformément aux descriptions.

DEC, OpenVMS, ULTRIX, VMS et VT sont des marques commerciales de Digital Equipment Corporation.

ADDS est une marque commerciale de Applied Digital Data Systems, Inc. IBM, ProPrinter et PS/2 sont des marques commerciales déposées de International Business Machines Corporation.

SCO est une marque commerciale de Santa Cruz Operations, Inc.

TVI est une marque commerciale de TeleVideo, Inc.

UNIX est une marque commerciale déposée de UNIX System Laboratories, Inc.

WY et WYSE sont des marques commerciales déposées de Wyse Technologies.

Toutes les autres marques citées en référence dans ce document appartiennent à leur propriétaire respectif.

© Boundless Technologies, Inc. 1996

Tous droits réservés.

Imprimé à U.S.A.

**FCC ID: CR8-VGB10—REMARQUE :** La version nord-américaine de ce matériel a été contrôlée et satisfait aux valeurs limites imposées pour le matériel informatique de Classe A, conformément à l'Alinéa 15 de la réglementation FCC qui est prévue pour assurer une protection raisonnable contre des interférences lors de l'utilisation du matériel dans un environnement professionnel. Ce matériel génère, utilise et émet de l'énergie haute fréquence. S'il n'est pas installé et utilisé selon les instructions du fabricant, il peut provoquer des interférences lors de la réception d'émissions de radio. Le fonctionnement d'un tel appareil dans un quartier résidentiel risque de provoquer de telles interférences. Dans ce cas, l'utilisateur devra impérativement prendre les mesures nécessaires pour les éliminer.

### **Avis du CSA (Canadian Standards Association)**

Le présent appareil numérique n'émet pas de bruits radioélectriques dépassant les limites applicables aux appareils numériques de classe A prescrites dans le règlement sur le brouillage radioélectrique édicté par le Ministère des Communications du Canada.

### **Utilisation de substances dangereuses pour la couche d'ozone**

Le terminal VGB10 / VGB11 est en totale conformité avec les conditions imposées par la réglementation américaine sur l'air (Clean Air Act Amendments) de 1990. Conformément au Titre 1, Section 611 de cette loi, il ne contient pas de substances de classe 1 dangereuses pour la couche d'ozone et n'est pas non plus fabriqué à partir de telles substances.



# Table des matières

Préface	v
Protection de l'environnement .....	v
Avant de commencer.....	v
Conventions.....	vii
Conseils d'utilisation.....	vii
<b>1 Installation et configuration</b>	<b>0-1</b>
Installation du socle pivotant et inclinable.....	1-1
Installation du terminal .....	1-3
Connexion des câbles au moniteur.....	1-3
Branchement du cordon d'alimentation et mise sous tension.....	1-4
Réglage du contraste et de la luminosité.....	1-4
Affichage du message "Autotest OK" .....	1-5
Configuration du terminal.....	1-5
Présentation.....	1-5
Activation du mode de fonctionnement du terminal.....	1-5
Déplacements dans un menu de configuration.....	1-6
Claviers.....	1-6
Sélection de la langue de configuration.....	1-8
Select the emulation mode terminal type .....	1-9

---

Sélection de la langue de clavier.....	1-9	
Configuration du port de communications ou de l'imprimante	1-10	
Définition de la taille de mot pour la transmission des données.....	1-10	
Définition de la parité de communication.....	1-11	
Définition de la vitesse de transmission des données.....	1-11	
Définition de la vitesse de réception des données.....	1-12	
Définition du type d'imprimante.....	1-12	
Sauvegarde des paramètres.....	1-13	
Restauration des paramètres.....	1-13	
Quitter Mode fonct. terminal.....	1-13	
<b>2</b>	<b>Fonctions de bureau</b>	<b>2-1</b>
Activation des fonctions de bureau.....	2-1	
Présentation.....	2-1	
Horloge.....	2-2	
Calculatrice.....	2-3	
Affichage des jeux de caractères.....	2-4	
Message de panneau.....	2-4	
<b>3</b>	<b>Maintenance et résolution des incidents</b>	<b>3-1</b>
Entretien du terminal.....	3-1	
Nettoyage de l'écran.....	3-1	
Nettoyage du clavier.....	3-1	
En cas d'incident.....	3-1	
Identification et résolution des incidents.....	3-1	
Tableau d'identification des incidents.....	3-2	
Retraitement du terminal.....	3-6	
Installation d'une carte ROM.....	3-6	
Installation et retrait de la carte ROM.....	3-6	
<b>4</b>	<b>Définition des touches</b>	<b>4-1</b>

---

Éditeur de définitions de touches.....	4-1
Copie de fonctions standards.....	4-1
Personnalisation.....	4-2
Modificateurs .....	4-2
Création d'une fonction.....	4-3
Correction d'une erreur.....	4-3
Exemples d'utilisation .....	4-4
<b>A</b> <b>Spécifications</b> .....	<b>A-1</b>
Terminal vidéo .....	A-1
Adaptateurs .....	A-5
<b>B</b> <b>Touches de fonction</b> .....	<b>B-1</b>
Touches définissables par l'utilisateur.....	B-1
Fonctions locales.....	B-1
Caractères composés.....	B-6





# Préface

Le présent guide est destiné aux utilisateurs souhaitant installer et configurer le terminal vidéo VGB510. Il explique comment relier les différents câbles et activer le mode de configuration afin de modifier les paramètres de fonctionnement le cas échéant. Des tableaux récapitulent les solutions en cas d'incident, les spécifications techniques et les séquences de touches pour composer des caractères diacritiques.

Pour plus de détails sur la programmation du terminal, reportez-vous au document *VGBIO Video Terminal Progranzmer Information* dont les références se trouvent à la fin de ce manuel.

## Protection de l'environnement

Ce produit a été conçu et fabriqué de manière à minimiser les effets néfastes sur l'environnement. L'emballage est recyclable et vous pouvez nous renvoyer le terminal ; nous nous chargerons de son retraitement.

## Avant de commencer

Vérifiez que vous avez reçu les éléments suivants

- ◊ le terminal vidéo,
- ◊ le clavier,
- ◊ le cordon d'alimentation (s'il n'est pas intégré à l'unité de terminal).

A Munissez-vous d'un petit tournevis plat pour relier les câbles de communication et celui de l'imprimante au terminal.

Vous devez rassembler certaines informations avant d'installer le terminal VGB10 / VGB11. Notez toutes les modifications concernant les valeurs par défaut dans la colonne Modifications.

Information recherchée	Source ...	Modifications
Langue correspondant au clavier utilisé	Étiquette au dos du clavier	
<u>Type de terminal :</u> Émulation : <b>ANSI</b> , PCTerm, ADDS, SCO, TVI ou WYSE	Responsable du système	
<u>Paramètres de communication :</u> Taille de mot : 8 bits, 7 bits Parité : aucune, paire, impaire, travail ou repos Vitesse de transmission : 9600 Vitesse de réception : Identique à la vitesse de transmission	Responsable du système	
<u>Informations sur l'imprimante :</u> Type d'imprimante : DEC ANSI, IBM ProPrinter ou DEC + IBM Vitesse d'impression série : 4800	Responsable du système	

Les valeurs définies en usine figurent en gras.



## Conventions

Les conventions suivantes sont utilisées dans le présent manuel :

Convention	Signification
MAJ./min.+Tab	Désigne deux touches formant une combinaison. Maintenez enfoncée la première touche et appuyez sur la seconde.
MAJ./min.-Valider	Indique deux touches formant une séquence. Appuyez sur la première touche et relâchez-la avant d'appuyer sur la seconde.
Verr Maj+Alt+F11	Désigne une combinaison de trois touches. Maintenez enfoncées les deux premières touches et appuyez sur la troisième.
terminal	Désigne le terminal vidéo VGB10 / VGB11.
<b>Affichage</b>	Les options de menu apparaissent en caractères gras.
<b>Remarque</b>	Annonce une information d'intérêt général.
<b>Attention</b>	Les informations qui suivent doivent être lues avec attention afin d'éviter tout risque d'incident matériel ou logiciel.
<b>Danger</b>	Les informations qui suivent doivent être lues avec attention. Il en va de votre sécurité.

## Conseils d'utilisation

Informations importantes : Selon certaines sources scientifiques, de mauvaises habitudes de travail, une posture ou une installation incorrecte sont susceptibles de provoquer des blessures. Selon d'autres sources, il n'y aurait pas de relation de cause à effet.

Néanmoins, par souci de sécurité, nous vous recommandons de prendre les précautions décrites dans le tableau 1.

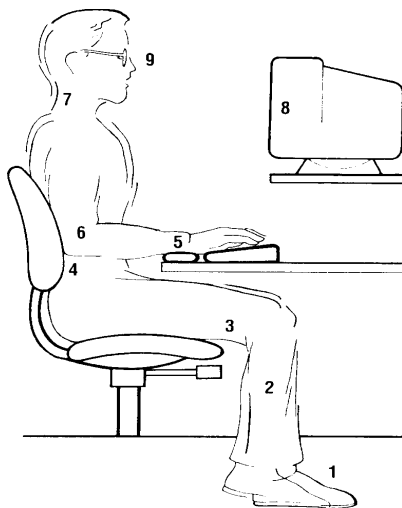

**Tableau 1 Recommandations pour une installation et une utilisation correctes**

Éléments	Conseils
Chaise	1 Vos pieds doivent reposer à plat sur le sol (utilisez un support, s'il y a lieu).
	2 Vos jambes doivent former un angle droit avec le sol.
	3 Placez vos cuisses horizontalement et ne faites pas porter le poids de votre corps dessus. L'arrière de vos genoux ne doit pas toucher le siège de manière à ce que le sang circule librement.
	4 Votre torse doit être droit et la partie inférieure de votre dos doit être maintenue.

- Clavier 5 Vos poignets doivent être droits, vous ne devez pas avoir à les fléchir de plus de 15°. Si nécessaire, utilisez un support, mais ne les faites pas reposer sur le rebord de la table ou du bureau.

**Tableau 1 (suite) Recommandations pour une installation et une utilisation correctes**

Éléments	Conseils
	6 Maintenez vos bras parallèles au corps, vos avant-bras devant former un angle compris entre 70° et 90°.
Tête	7 Vous ne devez éprouver aucune tension musculaire au niveau du cou. Votre tête doit être inclinée vers le bas, mais pas au-delà de 15° à 20°.
Terminal	8 Placez l'écran au niveau de vos yeux et à la distance adaptée à votre acuité visuelle.
Yeux	9 Évitez la fatigue visuelle. Les reflets, la qualité de l'affichage, un ameublement inconfortable, une hauteur d'écran incorrecte ou une vision non corrigée en sont les causes les plus fréquentes. Regardez des objets lointains à intervalles réguliers.
Pauses	Faites des pauses régulières (au moins une fois le matin, le midi et l'après-midi) et détendez-vous en faisant quelques mouvements.
Éclairage	L'écran de ce terminal a fait l'objet d'un traitement anti-reflet. Toutefois, évitez qu'un éclairage direct ou la lumière du soleil tombe directement sur l'écran. Placez la source d'éclairage derrière ou à côté de votre poste de travail et veillez à ce que la lumière soit bien répartie. Réglez la luminosité et le contraste.
Bruit	Réduisez autant que possible le bruit ambiant. Au-dessus de 65 dBA, le bruit d'arrière-plan est source de fatigue. Certains matériaux (rideaux et moquette, par exemple) permettent d'étouffer les sons.
Température	La température doit être comprise entre 20 °C et 23 °C.
Humidité	L'humidité doit être comprise entre 30 % et 70 %.

Ventilation	Prévoyez une ventilation suffisante pour que le matériel fonctionne correctement et pour éviter toute fatigue.
Distance entre les terminaux	Espacez les terminaux d'au minimum 70 cm. Cependant, la distance conseillée est plutôt de 152 cm.

---

**Important** Si, lors de l'utilisation du terminal, vous ressentez un certain inconfort, voire des douleurs, reposez-vous quelques instants et vérifiez que votre posture et que vos habitudes de travail sont correctes. Si ces douleurs persistent, faites en part à votre médecin.

# 1

## Installation et configuration

### Installation du socle pivotant et inclinable

1. Renversez le terminal avec précaution de manière à le faire reposer sur sa face avant.
2. Insérez les onglets équipant le socle dans les ouvertures ménagées à cet effet sous le terminal.
3. Faites glisser le socle vers la droite jusqu'à qu'il soit verrouillé par les deux languettes situées sous le terminal. (Pour retirer le socle, appuyez sur les deux languettes.)

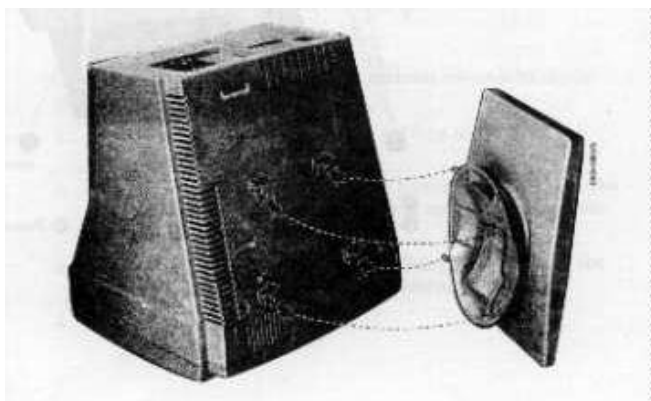

## Installation du terminal

### Connexion des câbles au moniteur

Pour installer le terminal, reliez les câbles au moniteur comme illustré.

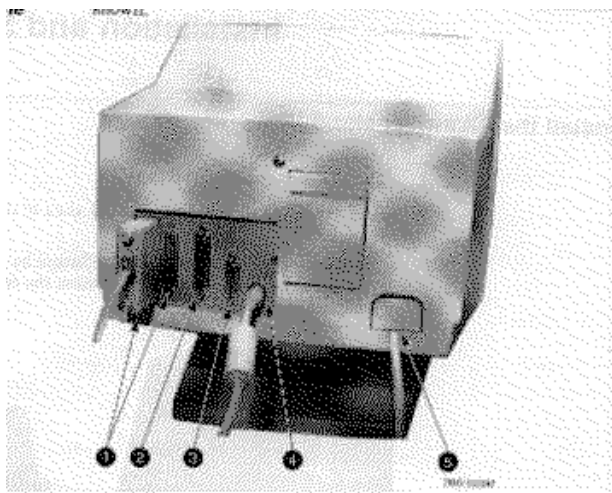

- ❶ Comm 1 (mâle ou femelle),
- ❷ Parallèle,
- ❸ Comm 2,
- ❹ Clavier,
- ❺ Cordon d'alimentation.

## Branchement du cordon d'alimentation et mise sous tension

Un signal sonore retentit à la mise sous tension du terminal.

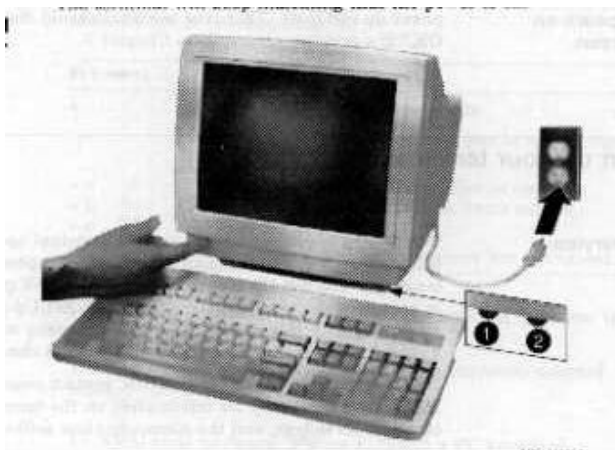

## Réglage du contraste et de la luminosité

Si nécessaire, réglez le contraste et la luminosité comme suit

1. Tournez les deux boutons vers la droite jusqu'à leur position maximale (→).
2. Réglez la luminosité • en tournant le bouton vers la gauche (←), de telle sorte que le balayage de fond ne soit plus visible. Cette opération ajuste le niveau de noir.
3. Réglez le contraste ☐ en tournant le bouton vers la gauche (←), afin d'ajuster le niveau de blanc et obtenir le meilleur confort visuel possible.
4. Répétez les étapes 2 et 3 jusqu'à obtenir un affichage optimal.



## Affichage du message "Autotest OK"

La mise en route du terminal et les autotests de mise sous tension durent quelques secondes. Le message "Autotest OK" doit s'afficher. En cas d'incident, reportez-vous au chapitre 3.

## Configuration du terminal

### Présentation

Activez le mode de fonctionnement du terminal pour vérifier ou modifier les paramètres de configuration tels que les vitesses de transmission et de réception des données ou la lanjuiue utilisée sur le terminal. Cette section vous indique comment configurer le terminal avant de l'utiliser. Toutefois, elle ne décrit que les paramètres de configuration de base, de nombreuses autres fonctions étant disponibles.

Vous devez connaître certaines caractéristiques du terminal avant de modifier les paramètres de fonctionnement. Vérifiez auprès du responsable de système le type de terminal, le numéro d'identification du terminal reconnu par le système hôte et les paramètres de communication.

Les opérations d'impression sont suspendues lorsque le mode de fonctionnement est activé. Elles reprennent lorsque vous quittez ce mode.

### Activation du mode de fonctionnement du terminal

Pour activer le mode de fonctionnement du terminal

Clavier...	Touches...	Voir...
Clavier ANSI	F3	Figure 1-1
Clavier PC	Verr Maj-Impr écran	Figure 1-2

## Déplacements dans un menu de configuration

Pour vous déplacer dans le système de menus ou dans un menu d'options, ou pour sélectionner des boutons, utilisez les touches fléchées (B, à, á, â).

Suffixe d'option ...	Signification ...
?	Un sous-menu s'affiche à droite de l'option.
...	Une boîte de dialogue est disponible ; elle permet de préciser des informations complémentaires.
l a i b j c	Seule l'option dont le cercle est rempli est activée. Une seule option peut être activée à la fois.
þ	L'option dont la case est cochée est activée.

Appuyez sur Valider, Retour, Exécuter ou Sélection pour effectuer l'opération ou sélectionner l'option mise en évidence.

Une option estompée ne s'applique pas au mode sélectionné en cours.

## Claviers

La position de certaines touches, notamment celle des touches fléchées, diffère sur un clavier de type ANSI (Figure 1-1) et sur un clavier PC standard (Figure 1-2). Un clavier de type ANSI comporte une rangée de vingt touches de fonction (F1 à F20) située au-dessus du bloc de touches principal alors qu'un clavier PC n'en comporte que douze (F1 à F12).

Remarque

Les claviers d'autres constructeurs sont susceptibles de fonctionner différemment en raison des diverses mises en oeuvre de claviers PC.

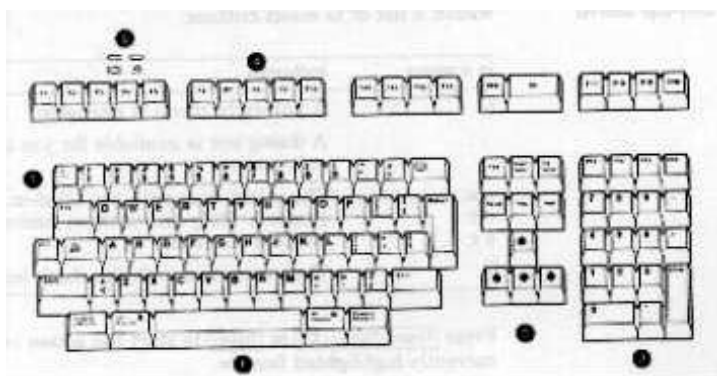

Figure 1-1 - Schéma de clavier de type ANSI

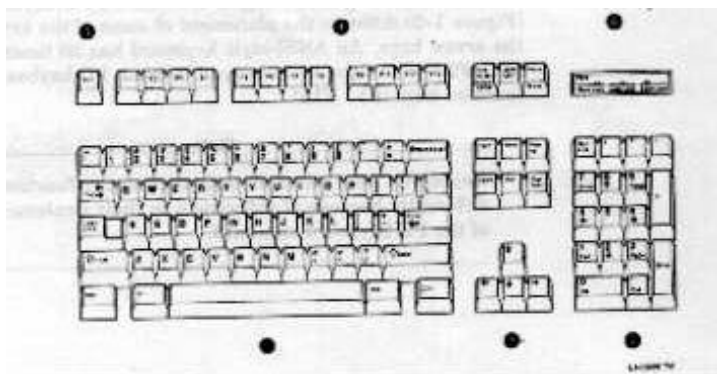
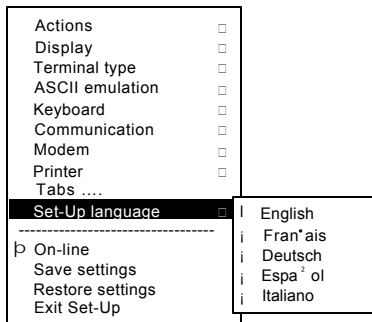

Figure 1-2 - Schéma de clavier de type ANSI

⌘ Bloc principal, • Bloc d'édition, ⌘ Pavé numérique, • Touches de fonction keys, • Touche Echap, ' Voyants lumineux.

## Sélection de la langue de configuration

La langue sélectionnée s'applique uniquement aux menus Mode fonct. terminal et n'affecte en aucune façon le clavier, le jeu de caractères ni les paramètres d'impression. Les modifications apportées au mode de fonctionnement du terminal sont indiquées dans la ligne récapitulant les paramètres de configuration.



S1=comm1    9600N81    ISO Latin-1    North American    VT320  
 Ⓔ            •            Ž            •            •

Ⓔ Port sélectionné, • Vitesse de transmission (9600), Parité : (A), Taille mot : (8), Bits d'arrêt : (1), Ž Jeu de caractères, • Langue de clavier, • Mode d'émulation.

## Sélection du mode d'émulation

Actions	<input type="checkbox"/>		
Affichage	<input type="checkbox"/>		
Type de terminal	<input type="checkbox"/>	Mode d'émulation	<input type="checkbox"/>
Emulation ASCII	<input type="checkbox"/>	ID terminal vers OC	<input type="checkbox"/>
Clavier	<input type="checkbox"/>	Jeu caract. VT par déf	<input type="checkbox"/>
Communications	<input type="checkbox"/>	Jeu caract. PCTerm	<input type="checkbox"/>
Modem	<input type="checkbox"/>	Caractères NRCS 7-bit	<input type="checkbox"/>
Imprimante	<input type="checkbox"/>	Transm. Commande 7-bit	<input type="checkbox"/>
Tabulations ....	<input type="checkbox"/>		
Langue config.	<input type="checkbox"/>		
-----			
En ligne	<input type="checkbox"/>		
Sauv. paramètres	<input type="checkbox"/>		
Rest. paramètres	<input type="checkbox"/>		
Sortie	<input type="checkbox"/>		

VT320 VT220
VT100
VT52
VT420
WYSE 160/60 Native
WYSE 160/60 PCTerm
WYSE 50+
WYSE 150/120
TVI 950
TVI 925
TVI 910+
ADDS A2
Console SCO

## Sélection de la langue de clavier

Actions	<input type="checkbox"/>	
Affichage	<input type="checkbox"/>	
Type de terminal	<input type="checkbox"/>	
Emulation ASCII	<input type="checkbox"/>	
Clavier	<input type="checkbox"/>	VT Langue clavier
Communications	<input type="checkbox"/>	PC Langue clavier
Modem	<input type="checkbox"/>	Définir touches ...
Imprimante	<input type="checkbox"/>	Sauv. déf touches
Tabulations ....	<input type="checkbox"/>	Rest. déf touches
Langue config.	<input type="checkbox"/>	Figier déf touches
-----		
En ligne	<input type="checkbox"/>	Fonction caract. Inf.
Sauv. paramètres	<input type="checkbox"/>	Volume bip touche
Rest. paramètres	<input type="checkbox"/>	Volume alarme
Sortie	<input type="checkbox"/>	Volume alarme marge
		Codage clavier
		répét. auto
		Touches informatiques
		Touches curseur appl.
		Mode numérique appl.

## Configuration du port de communications ou de l'imprimante

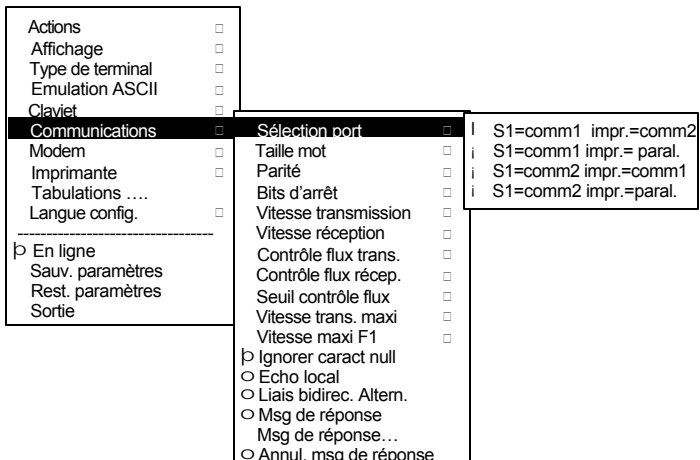

## Définition de la taille de mot pour la transmission des données

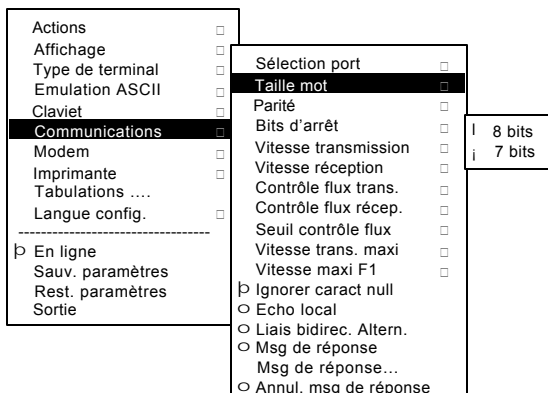

## Définition de la parité de communication

Actions	<input type="checkbox"/>
Affichage	<input type="checkbox"/>
Type de terminal	<input type="checkbox"/>
Emulation ASCII	<input type="checkbox"/>
Clavier	<input type="checkbox"/>
<b>Communications</b>	<input checked="" type="checkbox"/>
Modem	<input type="checkbox"/>
Imprimante	<input type="checkbox"/>
Tabulations ....	<input type="checkbox"/>
Langue config.	<input type="checkbox"/>
-----	
↳ En ligne	
Sauv. paramètres	
Rest. paramètres	
Sortie	

Sélection port	<input type="checkbox"/>
Taille mot	<input type="checkbox"/>
<b>Parité</b>	<input checked="" type="checkbox"/>
Bits d'arrêt	<input type="checkbox"/>
Vitesse transmission	<input type="checkbox"/>
Vitesse réception	<input type="checkbox"/>
Contrôle flux trans.	<input type="checkbox"/>
Contrôle flux récep.	<input type="checkbox"/>
Seuil contrôle flux	<input type="checkbox"/>
Vitesse trans. maxi	<input type="checkbox"/>
Vitesse maxi F1	<input type="checkbox"/>
↳ Ignorer caract null	
○ Echo local	
○ Liais bidirec. Altern.	
○ Msg de réponse	
Msg de réponse...	
○ Annul. msa de réponse	

Aucune	<input type="checkbox"/>
Paire	<input type="checkbox"/>
Impaire	<input type="checkbox"/>
Pair, non contrôlée	<input type="checkbox"/>
Impaire, non contrôlée	<input type="checkbox"/>
Repos	<input type="checkbox"/>
Travail	<input type="checkbox"/>

## Définition de la vitesse de transmission des données

Actions	<input type="checkbox"/>
Affichage	<input type="checkbox"/>
Type de terminal	<input type="checkbox"/>
Emulation ASCII	<input type="checkbox"/>
Clavier	<input type="checkbox"/>
<b>Communications</b>	<input checked="" type="checkbox"/>
Modem	<input type="checkbox"/>
Imprimante	<input type="checkbox"/>
Tabulations ....	<input type="checkbox"/>
Langue config.	<input type="checkbox"/>
-----	
↳ En ligne	
Sauv. paramètres	
Rest. paramètres	
Sortie	

Sélection port	<input type="checkbox"/>
Taille mot	<input type="checkbox"/>
Parité	<input type="checkbox"/>
Bits d'arrêt	<input type="checkbox"/>
<b>Vitesse transmission</b>	<input checked="" type="checkbox"/>
Vitesse réception	<input type="checkbox"/>
Contrôle flux trans.	<input type="checkbox"/>
Contrôle flux récep.	<input type="checkbox"/>
Seuil contrôle flux	<input type="checkbox"/>
Vitesse trans. maxi	<input type="checkbox"/>
Vitesse maxi F1	<input type="checkbox"/>
↳ Ignorer caract null	
○ Echo local	
○ Liais bidirec. Altern.	
○ Msg de réponse	
Msg de réponse...	
○ Annul. msa de réponse	

115.2K baud	<input type="checkbox"/>
76.8K baud	<input type="checkbox"/>
57.6K baud	<input type="checkbox"/>
38.4K baud	<input type="checkbox"/>
19.2.K baud	<input type="checkbox"/>
9600 baud	<input type="checkbox"/>
2400 baud	<input type="checkbox"/>
1200 baud	<input type="checkbox"/>
600 baud	<input type="checkbox"/>
300 baud	<input type="checkbox"/>

## Définition de la vitesse de réception des données

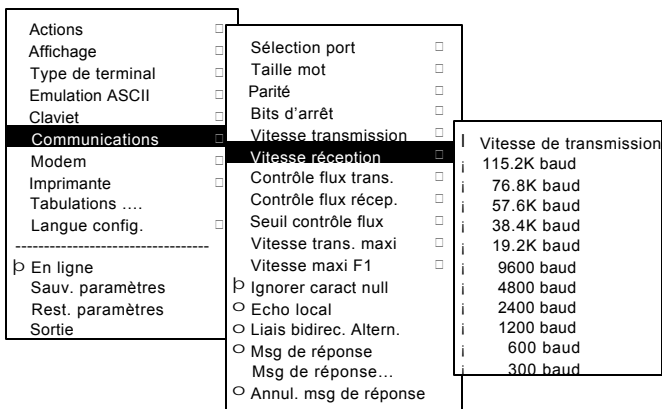

## Définition du type d'imprimante

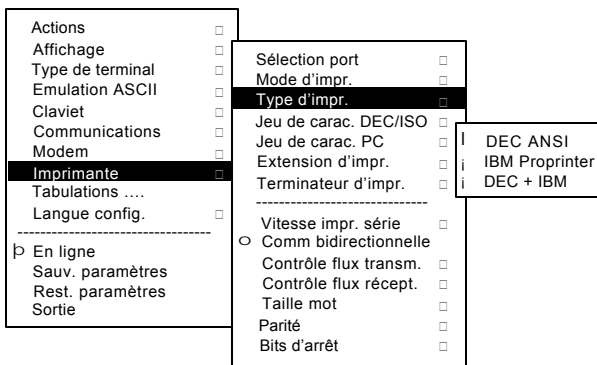



## Sauvegarde des paramètres

Sélectionnez l'option Sauv. paramètres et appuyez sur Valider ou Retour.

**Attention** Si vous désactivez l'option de mise en veille automatique de l'écran, la persistance d'une image lumineuse à l'écran risque de l'endommager et de réduire sa durée d'utilisation.

## Restauration des paramètres

Pour rappeler les paramètres enregistrés en mémoire à l'aide de l'option Sauv. paramètres, sélectionnez l'option Rest. paramètres et appuyez sur Valider ou Retour.

**Remarque** Le menu Actions comporte une option Rest. par. d'origine.

## Quitter Mode fonct. terminal

Pour quitter le mode de configuration, sélectionnez l'option Sortie ou effectuez l'une des opérations ci-dessous.

Clavier...	Touches...	Voir...
Clavier ANSI	F3	Figure 1-1
Clavier PC	Verr. Maj Impr écran	Figure 1-2



# Fonctions de bureau

## Activation des fonctions de bureau

### Présentation

Les fonctions Horloge, Calculatrice, Affich. jeux carac. et message de panneau sont disponibles à partir du menu Actions. Pour activer une fonction, déplacez la barre de sélection sur l'option de menu correspondante et appuyez sur Valider ou Retour.

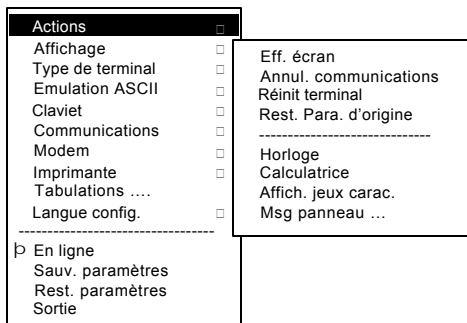

Notez que les autres fonctions du terminal sont momentanément désactivées pendant que vous utilisez une fonction de bureau. Pour quitter une fonction, appuyez sur Ctrl-Z, F10, ou Echap.

## Horloge

Si vous n'êtes pas en mode d'émulation ASCII, vous pouvez exécuter la fonction Horloge sans activer le mode de configuration Mode fonct. terminal. Pour ce faire, appuyez sur Verr Maj-Alt-F11.

La ligne d'état affiche l'heure courante au format HH:MM suivi de AM ou PM si le format court (00-12) est sélectionné. Vous pouvez utiliser les touches suivantes avec cette fonction :

Key	Function
↓ ou Tab	Positionne le curseur sur le champ suivant.
↑ ou MAJ./min.+Tab	Positionne le curseur sur le champ précédent.
← ou →	Déplace le curseur dans un champ.
Retour ou Valider	Permet de sélectionner le format long. Ainsi, avant d'entrer 13:00, vous devez cocher la case Format 24 heures.
A ou P	En format court (00-12), tapez I A] pour désigner le matin ou Ipj pour l'après-midi.

Si la fonction d'horloge est activée, le signal d'avertissement retentit pendant cinq secondes ou jusqu'à ce que vous appuyiez sur une touche. La longueur maximale d'un message d'avertissement est de 20 caractères. Le message s'affiche sur la ligne d'état jusqu'à ce que vous appuyiez sur une touche. Le terminal peut émettre un signal sonore toutes les heures si cette fonction est activée. Sélectionnez l'option Sauv. paramètres dans le menu Mode fonct. terminal pour enregistrer les paramètres d'heure et de messages d'avertissement. La fonction d'horloge est désactivée lors de la mise hors tension du terminal.

## Calculatrice

Si vous n'êtes pas en mode d'émulation ASCII, vous pouvez exécuter la fonction Calculatrice sans activer le mode de configuration Mode fonct. terminal. Pour ce faire, appuyez sur Verr Maj-Alt-F12.

Vous pouvez utiliser les touches suivantes en complément de celles du pavé numérique :

Touche	Fonction
H, O, ou D	Sélectionne le format hexadécimal H, octal O, ou décimal D.
Touches fléchées	Déplacent la fenêtre de la calculatrice à l'écran.
Maj./min.	Active les touches STO, RCL, $1/x$ , $x^2$ , et Insérer résultat sur le pavé numérique.
Alt	Active le mode hexadécimal sur le pavé numérique. Les touches A à F peuvent y être sélectionnées.
C/E	Efface la valeur entrée.
STO	Enregistre la valeur en mémoire.
RCL	Rappelle une valeur mémorisée et l'affiche.
MAJ./min.-Enter	Insère le résultat à la position courante du curseur après désactivation de la calculatrice.

Les opérations arithmétiques de la calculatrice ont toutes la même précedence, à l'exception de  $1/x$  et  $x^2$ . Tout résultat ne pouvant pas être affiché entièrement à l'écran est arrondi. Néanmoins, le résultat non arrondi est utilisé pour le reste des calculs. Le séparateur décimal ne peut pas être spécifié en mode hexadécimal.

## Affichage des jeux de caractères

Si vous n'êtes pas en mode d'émulation ASCII, vous pouvez exécuter la fonction `Affich.jeux carac` sans activer le mode de configuration `Mode fonct. terminal`. Pour ce faire, appuyez sur `Verr Maj-Alt-F10`. Lorsqu'un jeu de caractères est affiché, vous pouvez utiliser les touches suivantes :

Touche	Fonction
Suiv. ou Préc Page Préc ou Page Suiv	Affiche les différents jeux de caractères disponibles.
MAJ./min.-L	Affiche le jeu de caractères semigraphiques si vous utilisez un jeu de caractères VT.
MAJ./min.-T	Affiche le jeu de caractères techniques.
MAJ./min.-Valider	Si vous utilisez un jeu de caractères VT, insère le caractère mis en évidence à la position courante du curseur dans le texte.

## Message de panneau

Sélectionnez l'option `Msg panneau...` dans le menu `Actions`.

1. Appuyez sur `Retour` ou sur `Valider` pour afficher la boîte de dialogue correspondante.
2. Tapez le message de votre choix.
3. Appuyez sur `↓` pour sélectionner le bouton `OK`.
4. Appuyez sur `Retour` ou sur `Valider` pour revenir au système de menus `Mode fonct. terminal`.

# 3

## Maintenance et résolution des incidents

### Entretien du terminal

#### Nettoyage de l'écran

Avant tout nettoyage de l'écran, veillez à mettre le terminal hors tension. Attendez 20 secondes pour que l'électricité statique soit totalement dissipée.

Utilisez un chiffon spécial pour nettoyer la surface de l'écran.

#### Nettoyage du clavier

Essuyez les touches avec un chiffon doux si nécessaire. Veillez à ce que l'humidité ne s'infilte pas sous les touches.

### En cas d'incident

#### Identification et résolution des incidents

Vérifiez les éléments suivants en cas d'incident :

- ◊ les câbles de liaison,
- ◊ le système hôte,
- ◊ l'alimentation générale ou celle du terminal.

## Tableau d'identification des incidents

Reportez-vous au tableau 3-1 pour identifier et résoudre un incident d'ordre technique.

**Tableau 3-1 Identification et résolution des incidents**

Symptôme	Cause possible	Suggestion
Le curseur ou le message "Autotest OK" ne s'affiche pas.	Le réglage du contraste ou de la luminosité est incorrect.	Tournez les boutons sur la face avant du terminal pour obtenir un affichage convenable.
	Le cordon d'alimentation n'est pas branché.	Reliez le cordon d'alimentation au terminal et à la prise du secteur. Appuyez ensuite sur l'interrupteur mise sous tension.
	Aucune tension ne parvient au terminal.	Branchez le terminal sur une prise en état de marche.
	Le terminal est défectueux.	Mettez le terminal hors tension et prenez contact avec votre représentant commercial.
Aucune donnée ne s'affiche, mais le curseur clignote.	L'économiseur d'écran est actif.	Appuyez sur une touche.
	Le câble de signaux n'est pas connecté.	Reconnectez ce câble.
	La configuration du port de communication est incorrecte.	Choisissez l'option Sélection port dans le menu Communications et vérifiez les paramètres de connexion.
	La vitesse de communication est incorrecte.	Vérifiez les vitesses de transmission et de réception ainsi que la parité auprès de votre responsable de système. Rectifiez-les si nécessaire dans les



---

menus de configuration.

---

**Tableau 3-1 (suite) Identification et résolution des incidents**

Symptôme	Cause possible	Suggestion
	Le terminal ou le système hôte est défectueux.	Mettez le terminal hors tension et prenez contact avec votre représentant commercial.
Des points et des lignes déformées défilent à l'écran. L'image tremble ou défile sans s'arrêter.	Le terminal se trouve dans un champ d'interférences électromagnétiques.	Éloignez toute source électromagnétique (un ventilateur ou un moteur par exemple) ou déplacez le terminal.  ATTENTION : Avant de déplacer le terminal, mettez-le hors tension et attendez 20 secondes pour que l'électricité statique soit totalement dissipée.
	La vitesse de régénération de l'écran est trop lente.	Définissez le paramètre Vitesse régénération à 72 Hz à parti r du menu Affichage.
	Le terminal est défectueux.	Mettez-le hors tension et prenez contact avec votre représentant commercial.
L'imprimante ne fonctionne pas.	L'imprimante n'est pas sous tension.	Turn on the power to the printer.
	Les câbles de l'imprimante ne sont pas branchés.	Check the cables.
	Le port de communication est incorrectement configuré.	Choisissez l'option Sélection port dans le menu Communications et rectifiez la configuration des connexions sur le terminal.
		Sélectionnez l'option Vitesse impr. série dans le menu Imprimante et rectifiez-la en fonction de la valeur

---

indiquée dans le manuel de  
l'imprimante.

---

**Tableau 3-1 (suite) Identification et résolution des incidents**

Symptôme	Cause possible	Suggestion
Les modificateurs restent actifs après avoir été relâchés.	La fonction Aide d'accès est activée.	Vérifiez les voyants lumineux du clavier. Pour activer cette fonction, appuyez cinq fois sur un modificateur. Pour la désactiver, maintenez enfoncé un modificateur et appuyez sur une autre touche.

## Retraitement du terminal

### Attention

Si vous souhaitez vous défaire de votre terminal, adressez-vous à un technicien de maintenance compétent. Tout retraitement inadéquat peut en effet provoquer des blessures corporelles.

## Installation d'une carte ROM

Vous pouvez insérer une carte de mémoire vive au dos du terminal. Cette carte permet de remplacer le microprogramme copié en usine par d'autres versions logicielles ou des applications spéciales.

Si aucune carte ROM n'est utilisée, l'emplacement qui lui est réservé est protégé par un couvercle.

## Installation et retrait de la carte ROM

Pour installer la carte ROM :

1. Mettez le terminal hors tension.
2. Retirez le couvercle en le soulevant avec précaution par le bas et en le tirant vers vous.
3. Insérez une carte ROM et refermez le couvercle ☒ dont elle est munie.

Si vous faites réparer le terminal, veuillez d'abord à retirer la carte ROM et conservez-la en lieu sur. Pour retirer une carte ROM, soulevez son couvercle par l'arrière et tirez-le vers vous avec précaution.

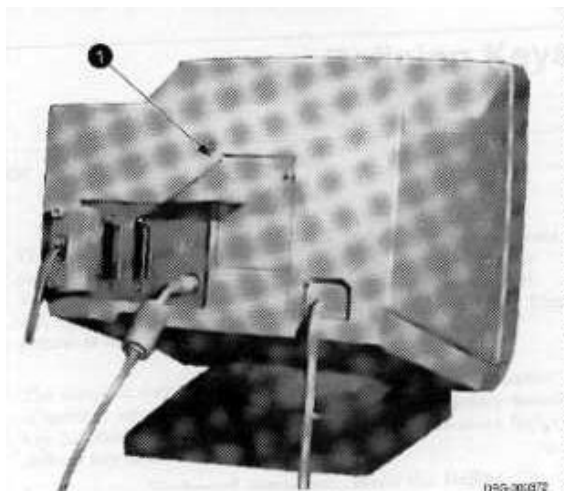



# Définition des touches

## Éditeur de définitions de touches

Le terminal VGB10 / VGB11 propose un Éditeur de définitions de touches puissant qui permet de modifier la fonction des touches du clavier. Comme les touches VGB10 / VGB11 exécutent de nombreuses fonctions, comprendre la manière dont elles fonctionnent nécessite une certaine pratique. La présente annexe constitue une introduction à la personnalisation de votre clavier.

## Copie de fonctions standards

La manière la plus simple de reprogrammer une touche est de copier le comportement d'une autre touche. Cette méthode permet d'attribuer les fonctions de touche définies par défaut à n'importe quelle touche du clavier. Pour ce faire, effectuez les opérations ci-dessous.

1. A partir du menu Clavier, sélectionnez l'option Définir touche... Vous obtenez le menu Editeur de définitions de touches.
2. Appuyez sur la touche dont vous souhaitez modifier la fonction.
3. Appuyez sur la touche à pour activer le bouton radio "Copie défauts touche" (• Copie défauts touches) et appuyez sur Retour.

4. Appuyez sur la touche dont vous voulez copier le comportement par défaut afin de l'affecter à touche en cours de définition.
5. Appuyez sur la touche  $\hat{a}$  pour mettre en évidence le bouton OK ou Appliquer et validez à l'aide de la touche Retour.

## Personnalisation

Si vous voulez programmer une touche sans utiliser les définitions par défaut programmées en usine, vous devez connaître les catégories des touches VGB10 / VGB11 suivantes :

Fonction : Touches utilisées pour transmettre les séquences de touches de fonction ou pour exécuter des fonctions de terminal locales. Il s'agit par exemple des touches fléchées ( $\beta$ ,  $\grave{a}$ ,  $\acute{a}$ ,  $\hat{a}$ ), du modificateur MAJ./min. ou de la touche Mode de fonctionnement.

Alphanumériques : Touches permettant de transmettre des caractères alphabétiques ou numériques.

## Modificateurs

Les modificateurs diffèrent des touches de fonction et alphanumériques. Il s'agit de touches qui, lorsque vous les maintenez enfoncées, modifient le comportement d'autres touches. Par exemple, lorsque vous appuyez sur une touche alphanumérique tout en maintenant enfoncé le modificateur MAJ./min., vous obtenez le caractère majuscule ou le caractère secondaire qui lui est associé.

Les modificateurs sont traités comme une catégorie particulière de fonctions de terminal locales. Les modificateurs de fonction VGB10 / VGB11 sont les suivants : MAJ./min., Ctrl et Alt. Vous pouvez également modifier le comportement des touches alphanumériques VGB10 / VGB11 en appuyant sur MAJ./min. de droite (Alt Gr sur les claviers PC 101/102 touches) ou Alt+ MAJ./min. (MAJ./min<sup>2</sup>). En règle générale, les modificateurs ne peuvent pas être modifiés par d'autres touches. Ainsi, une touche jouant le rôle de modificateur MAJ./min. ne peut pas transmettre une



séquence de fonction lorsqu'elle est utilisée en combinaison avec Alt. Lorsque vous définissez une touche comme modificateur, vous lui attribuez ce rôle pour toutes ses combinaisons.

## Création d'une fonction

Pour définir une nouvelle touche de fonction, effectuez les opérations ci-dessous.

1. A partir du sous-menu Clavier, sélectionnez l'option Définir touche ... Vous obtenez le menu Éditeur de définitions de touches.
2. Appuyez sur la touche à laquelle vous voulez attribuer un nouveau comportement.
3. Appuyez sur la touche  $\beta$  ou  $\grave{\alpha}$  pour activer le bouton radio "Fonction" (• Fonction) et validez à l'aide de la touche Retour.
4. Appuyez sur les touches  $\acute{\alpha}$  et  $\grave{\alpha}$  pour mettre en évidence la combinaison de modificateur à définir (MAJ./min. désactivée, MAJ./min. activée, Ctrl, etc.) et validez à l'aide de la touche Retour.
5. Appuyez sur la touche  $\grave{\alpha}$  pour passer à la liste défilante "Sélectionner fonction". Mettez en évidence la fonction de votre choix à l'aide des touches  $\acute{\alpha}$  et  $\grave{\alpha}$ , puis validez en appuyant sur Retour.
6. Appuyez sur la touche  $\beta$  pour revenir à la liste de sélection.
7. Répétez les étapes 4 à 6 pour définir d'autres combinaisons de modificateur.
8. Mettez en évidence le bouton OK ou Appliquer à l'aide des touches fléchées ( $\acute{\alpha}$ ,  $\grave{\alpha}$ ,  $\beta$ ,  $\grave{\alpha}$ ) et appuyez sur Retour.

## Correction d'une erreur

Si vous avez fait une erreur ou que vous voulez recommencer l'opération, sélectionnez le bouton Annuler ou l'option Sortie. En effet, les modifications ne prennent effet que lorsque vous sélectionnez le bouton OK ou Appliquer. Pour enregistrer les définitions de touches de sorte qu'elles soient disponibles à la prochaine mise sous tension du système, sélectionnez l'option Sauv. déf touches dans le menu Clavier.

## Exemples d'utilisation

Vous pouvez, par exemple :

- définir la touche  de sorte qu'elle supprime les caractères lorsqu'elle est utilisée seule et qu'elle déplace le curseur vers l'arrière lorsqu'elle est utilisée en association avec la touche MAJ./min. ;
- désactiver la touche Caractère composé , Break ou Mode de fonctionnement en ne l'associant à aucune fonction.

Avec un peu d'apprentissage, vous découvrirez que l'Editeur de définitions de touches est un outil très puissant. Quelles que soient les définitions que vous créez, vous pouvez toujours activer le mode de fonctionnement en appuyant sur F3 après la mise sous tension. Par ailleurs, vous avez la possibilité de restaurer les définitions par défaut à partir du sous-menu Actions.

### Remarque

Pour apprendre à redéfinir les touches alphanu mériques ou les schémas de clavier, reportez-vous au manuel *VGB10 / VGB11 Video Terminal Programmer Information*.



# A

## Spécifications

### Terminal vidéo

Le terminal vidéo VGB10 / VGB11 présente les caractéristiques suivantes :

Dimensions	
Hauteur	32 cm
Largeur	31.5 cm
Profondeur	33 cm
Poids	7.9 kg
Inclinaison	25° (5" vers l'avant, 20" vers l'arrière)
Pivotement horizontal	± 90° (gauche et droite)
Affichage	
Tube cathodique (CRT)	Diagonale de 35 cm (14 pouces), écran plat anti-reflet
Extension balayage	60 Hz - police 16 x 10 ; 72 Hz - police 13 x 10
Zone d'affichage	800 x 432 pixels, densité de 88 points par pouce
Zone utilisable	17 cm x 23 cm ; rapport d'aspect 1:1.4
Nombre de lignes	25, 42, or 53 lignes de données
Taille de page	Définissable à 24, 25, 36, 42, 48, 50 ou 72 lignes (selon l'émulation)

Systèmes d'exploitation gérés	UNIX, MSDOS, OpenVMS, VMS ou tout autre système prenant en charge les protocoles ASCII et ANSI.
Émulations de terminal	ANSI, PCTerm et ASCII : VT, WYSE, TVI, ADDS ou Console SCO.
Jeux de caractères	Nombreux jeux nationaux utilisant les pages de codes ISO et IBM ; système de menus Mode fonct. terminal définissable en cinq langues
Fonctions spéciales	Couper/coller sur terminal Horloge—avertissement sonore et affichage de messages Calculatrice—insertion des résultats dans un texte Affichage des jeux de caractères—insertion des caractères dans un texte
Carte ROM	Carte mémoire de 4 mégabits (512 ko) à installer à l'arrière du système pour remplacer le microprogramme d'origine.
Spécifications électriques	
Courant alternatif	120 V uniquement ou 110, 120, 220, 230, 240 V si courant monophasé à détection automatique (variante de produit), 3 fils.
Fréquence	47 Hz à 63 Hz.
Consommation	40 Watts maximum
Températures de fonctionnement	10°C à 40°C
Humidité	10% à 90% (humidité relative) Température (boue) humide maximale = 28° C Point de saturation minimal - 2° C (sans condensation)

Clavier	Le clavier présente les caractéristiques suivantes :
Type de clavier	LK411/LK412 pour schéma de clavier ANSI/ANSI WPS ; PCXAL pour schéma de clavier PC 101/102 étendu ; disponible pour la plupart des langues européennes.
Protocole	IBM étendu compatible PS/2
Connecteur	Type PS/2, prise mini DIN 6 broches
Touches de clavier	Toutes les touches peuvent être définies pour générer un caractère, une séquence de caractères ou une fonction locale.
Mémoire rémanente	768 ko de mémoire Chaîne de définition de touche programmable limitée à 255 octets.
Câbles	Les câbles présentent les caractéristiques suivantes :  Les connecteurs 25 broches D-sub (Comm1) utilisent un câble EIA-232 ayant au maximum 15,3 m de long (50 pieds).  Le connecteur d'imprimante parallèle utilise une prise mâle 25 broches vers une prise mâle Champ 36 broches.  Le connecteur femelle 9 points (Comm2) utilise n'importe quel type de câble PC série standard.
Ports de communication et d'imprimante	
Série	Ports de communication série bidirectionnel et d'imprimante avec support complet de modem (vitesse comprise entre 300 et 115 200 bauds) :  <u>EIA 423</u> Comm 1 (figure A-1) : Deux prises m/f D-sub 25 broches (utilisez l'une des deux prises)

	<u>EIA 232</u>
	Comm 2 (figure A-2) :
	prise femelle D-sub 9 point
Parallèle	Connecteur d'imprimante parallèle Centronics (prise femelle D-sub 25 broches - figure A-3)

m = prise mâle, f= prise femelle

		CCITT/EIA/DIN
	1 GND/NC <sup>1</sup>	103/BA/DI
	2 TXD	104/BB/D2
	3 RXD	105/CA/S2
	4 RTS	106/CB/M2
	5 CTS	107/CC/M1
	6 DSR	102/AB/E2
	7 SIG GND	109/CF/M5
	8 CD	112/C1
	12 SI	108.2/CD/S1.2
	20 DTR	111/CH/S4
	23 SPD SEL	
	9-11, 13-19, 21, 22, 24,	
	25 NC	
		

Figure A-1 — Ports de communication et d'imprimante série<sup>1</sup>

		CCITT/EIA/DIN
	1 DCD	109/CF/M5
	2 RXD	104/BB/D2
	3 TXD	103/BA/D1
	4 DTR	108.2/CD/S1.2
	5 SIG GND	102/AB/E2
	6 DSR	107/CC/M1
	7 RTS	105/CA/S2
	8 CTS	106/CB/M2
	9 RI	—

Figure A-2 —Port EIA 232 9 broches

<sup>1</sup> En Amérique du Nord, la broche 1 correspond au signal Ouvert, dans les autres pays, elle correspond au signal Masse électrique.

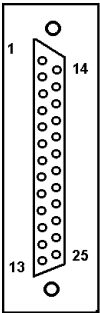
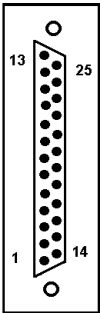
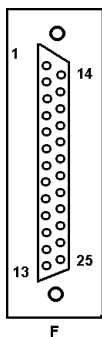

1	STROBE L	10	ACKNLG L
2	DAT<0>	11	BUSY
3	DAT<1>	12	PE
4	DAT<2>	13	SLCT
5	DAT<3>	14	AUTO FEED XT L
6	DAT<4>	15	ERROR L
7	DAT<5>	16	INIT L
8	DAT<6>	17	SLCT IN L
9	DAT<7>	18-25	GND

**Figure A-3 —Port d'imprimante parallèle**

## Adaptateurs

Il est possible d'utiliser un adaptateur MMJ avec un connecteur 25 broches. Employez un câble EIA-423 dont la longueur ne dépasse pas 76 m (250 pieds). La figure A-4 illustre le brochage de l'adaptateur MMJ.

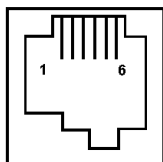

1	DTR
2	TXD +
3	TXD -
4	RXD -
5	RXD +
6	DSR

**Figure A-4 — Brochage de l'adaptateur MMJ**



Organisme	Type	Norme	Objet
CSA	Sécurité	CSA 22.2 #950 M1989	Sécurité des équipements informatiques et électriques professionnels (Canada)
		CSA 22.1	Code électrique canadien
CISPR-22	EMI/RFI	CISPR-22 Class A	Compatibilité électromagnétique
EIA	Telcom	EIA 423 EIA 232-E	Liaison de type série
DOC Canada	EMI/RFI	CSA 108.8	Version nord-américaine classe A
FCC	EMI/RFI	FCC part 15 Class B	Compatibilité électromagnétique
PPT Austr. PPT Allemagne PPT Japon PPT Suède	Telekom	CCITT V.24 et V.28	Liaison de type série
Australie	Sécurité	AS3260	Sécurité des produits en Australie
TUV	Sécurité	EN60950 EN60950 IEC950 German X-Ray Act RöV §5(2) EMKO-TSE (74- SEC) 203/92 SS 436 14 90, MPR II	Sécurité des équipements informatiques et électriques professionnels GS-Marl (Geprüfte Sicherheit)
TUV	Ergonomie	ISO/DIS 9241-3	Prescriptions d'ergonomie des terminaux d'affichage
UL	Sécurité	UL 544 (2ème éd)  UL 1950 (1ère éd)	Normes d'équipements médical et dentaire Sécurité des équipements informatiques et électriques professionnels

Organisme	Type	Norme	Objet
		NFPA 70	U.S. National Fire Protection Agency - Réglementation électrique américaine
VDE	EMI/RFI	Vfg 243/1991 EN55022 class B	Label de protection radioélectrique
VCCI (Japon)	EMI/RFI	Class 1	Compatibilité électromagnétique
			

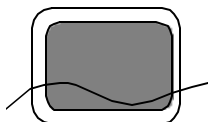

Le terminal vidéo VGB10 / VGB11 à faible rayonnement est également conforme aux normes suivantes :

Organisme	Type	Norme	Objet
NBOSH	EMI/RFI	MPR-2 1990:8	Organisme suédois de métrologie et d'évaluation de postes d'affichage
	EMI/RFI	SS 436 14 90	Norme suédoise réglementant le rayonnement des appareils électriques

## Matériaux ignifuges

Les boîtiers thermoplastiques n'incorporent pas de matériau ignifuge à base de phénoxybenzène polybrominé (PBDE). Par conséquent, ils ne rejettent pas de gaz toxiques de dibenzofurane et de dibenzodioxine.

## PVC

Les boîtiers plastiques ne sont pas fabriqués avec du CPV dur. Le matériau intègre un système ignifuge, non halogéné, et ne contient pas de cadmium.

## Amiante

Les composants de cet appareil n'utilisent pas d'amiante. De même, ce matériau n'a pas été utilisé lors de la fabrication de l'appareil.

## Substances dangereuses pour la couche d'ozone

Le terminal VGB10 / VGB11 est en totale conformité avec les conditions imposées par la réglementation américaine sur l'air (Clean Air Act Amendments) de 1990. Conformément au Titre 1, Section 611 de cette loi, il ne contient pas de substances de classe 1 dangereuses pour la couche d'ozone et n'est pas non plus fabriqué à partir de telles substances.

# B

## Touches de fonction

### Touches définissables par l'utilisateur

Vous pouvez programmer toutes les touches du clavier en sélectionnant la fonction Définir touche dans le menu de configuration Clavier. Une touche définie peut générer un caractère ou une séquence de caractères ou activer une fonction locale (Impr écran par exemple).

Le niveaux des touches programmables sont les suivants : touche seule ou associée à MAJ./min., Ctrl, MAJ./min. + Ctrl, Alt, Alt + MAJ./min., Alt + Ctrl et Alt + MAJ./min. + Ctrl.

### Fonctions locales

Les touches utilisées pour activer les fonctions de terminal locales diffèrent selon le clavier (VT ou PC) relié au terminal et selon le mode sélectionné. Le tableau B-1 répertorie les fonctions par numéro et les touches correspondantes par défaut. Ce numéro est spécifié dans la séquence d'hôte DECPFK ou dans la fonction secondaire DECPAK pour modifier la touche de fonction locale. Le tableau B-2 énumère les autres fonctions locales.

**Table B-1 Fonctions locales**

No	Fonction	Clavier VT	Console SCO	Clavier PC Type VT	Clavier PC Type PC	Clavier PC SCO
0	Aucune fonction					
1	Figer	F1	Verr+F1	F1	Arrêt défil	
2	Impression	F2	Verr+F2	F2	Impr écran	
3	Mode de fonctionnement	F3	Verr+F3	F3	Verr+Impr écran Verr+Syst Alt+Impr écran	
5	Break	F5	Verr+F5	F5	Verr+Pause	
7	Reinitialisation matérielle	Ctrl+F3	Verr+Ctrl+F3	Ctrl+F3	Ctrl+Verr+Impr écran	
8	Impr. auto/normale	Ctrl+F2	Verr+Ctrl+F2	Ctrl+F2	Ctrl+Impr écran	
9	Déconnexion	Maj./min.+F5	Verr+Maj./min.+F5	Maj./min.+F5	Maj./min.+Verr+Pause	
10	Envoyer msg réponse	Ctrl+F5	Verr+Ctrl+F5	Cntl+F5	Ctrl+Verr+Pause	
11	Imprimer écran	Maj./min.+F2	X1	Maj./min.+F2	Maj./min.+Impr écran	X
20	Pan. écran Précéd.	Ctrl+←	X	Ctrl+←	Ctrl+←	X
21	Pan. écran suiv.	Ctrl+→	X	Ctrl+→	Ctrl+→	
24	Pan. page Précéd.	Ctrl+Préc	X			
25	Pan. page suiv.	Ctrl+Suiv	X			
30	Mode Copier & Coller	F1 (sans relâcher)	Verr maj+F1	F1	Arrêt défil	

<sup>1</sup> X signifie que la fonction n'est pas disponible dans l'état par défaut SCO. L'absence de X dans la colonne **Console SCO** signifie que la séquence est identique à celle de la colonne **Clavier VT**. L'absence de X dans la colonne **Clavier PC SCO** signifie que la séquence est identique à celle de la colonne **Clavier PC type PC**.

**Verr** désigne **Verrouiller**, **Verr Maj** ou la touche symbolisant un cadenas.

**Tableau B-1 (suite) Fonctions locales**

No	Fonction	Clavier VT	Console SCO	Clavier PC Type VT	Clavier PC Type PC	Clavier PC SCO
31	C&C Curseur à gauche	ß		ß	ß	
32	C&C Curseur en bas	â		â	â	
33	C&C Curseur en haut	á		á	á	
34	C&C Curseur à droite	à		à	à	
35	C&C Début sélec	Sélect.		Début	Début	
36	C&C Copier	Eff. texte		Fin	Fin	
37	C&C Paste	Insérer		Insérer	Insérer	
38	C&C ± Gauche à droite	Sélect.		Début	Début	
41	Modificateur MAJ./min.	MAJ./min. Gauche ou droite		MAJ./min. Gauche ou droite	Maj Gauche ou droite	
42	Modificateur Ctrl	Ctrl		Ctrl Gauche ou droite	Ctrl Gauche ou droite	
43	Modificateur fonction ALT	Alt Gauche ou droite		Alt Gauche ou droite	Alt Gauche ou droite	
44	Début Carac. Comp.	Caractère Gauche ou droite			Alt gauche Barre d'espacement	
45§	Modificateur de groupe MAJ./min.	MAJ./min. de droite		Alt+Gr	Alt+Gr	

§ La fonction Modificateur de groupe MAJ./min. est affectée à la touche MAJ./min.t de droite (touche "Compose gauche" sur le clavier allemand) lorsqu'elle est disponible sur le clavier correspondant (allemand, tchèque, hongrois, polonais et slovaque).

± signifie que la fonction peut être activée ou désactivée.

C&C signifie Copier et Coller.

**Tableau B-1 (suite) Fonctions locale**

No	Fonction	Clavier VT	Console SCO	Clavier PC Type VT	Clavier PC Type PC	Clavier PC SCO
46†	Modificateur MAJ./min2	Alt +MAJ./min.				
47	Langue clavier princip.	Ctrl+Alt+F1	Verr+Alt+ Ctrl+F1	Ctrl+Alt+F1	Ctrl+Alt+F1	Voir Console SCO
48	Langue clavier second.	Ctrl+Alt+F2	Verr Alt+Ctrl+ F2	Ctrl+Alt+F2	Ctrl+Alt+F2	Voir Console SCO
49‡	±Langue clavier					
51	±Etat carac. inf.	Verr		Verr	Verr	
52	±Verr Num			Verr num	Verr num	
53	±Style VT/IBM		X	Verr Verr num	Verr Verr num	X
54	Modif. extension clavier			Verr	Verr	
61	Economiseur d'écran					
62	Calculatrice	Verr+Alt+F12		Verr+Alt+ F12	Verr+Alt+F12	
63	Horloge	Verr+Alt+F11		Verr+Alt+ F11	Verr+Alt+F 11	

† La fonction Modificateur MAJ./min.2 est affectée à la touche Alt MAJ.imin. (touche "Compose droitc" sur le clavier allemand) lorsqu'elle est disponible sur le clavier correspondant (allemand).

‡ La fonction +/- Langue clavier est affectée à la touche de langue spécifiée lorsqu'elle est disponible sur le clavier corrrespondant (grec, hebreu et russe).

± signifie que la fonction peut être activée ou désactivée.

**Verr** désigne **Verrouiller**, **Verr Maj** ou la touche symbolisant un cadenas.



64	Table de caracteres	Verr+Alt+F10	Verr+Alt+F10	Verr+Alt+F10
65	Résultat transfert	MAJ./min.+ Valider	MAJ./min.+ Valider	MAJ./min.+ Valider

**Tableau B-2 Autres fonctions locales disponibles**

No	Fonction	No	Fonction
91	BS	120	Afficher page 0
92	CAN	121	Afficher page 1
93	ESC	122	Afficher page 2
94	DEL	123	Afficher page 3
100	Séquence TDU	124	Afficher page 4
105	Réinitialisation partielle	125	Afficher page 5
106	±Mode moniteur	126	Afficher page 6
111	±Affich. ligne d'état	138	Afficher page précédente
112	±Plein écran/écran part.	139	Afficher page suivante
113	Elever partage horizont.	142	Vitesse de défilement lente
114	Baisser partage horizont.	144	Vitesse de défilement rapide
115	Ajust. fenêt. pr inclure curs.	151	±Cliquetis clavier
116	Suivi curseur	155	± Mode bloc
117	Insert./rempl.	156	Activer mode bloc
119	Curseur pos. origine/eff. page	157	Désactiver mode bloc

Remarque

La fonction Aide d'accès permet aux utilisateurs de rester actifs même après que vous les ayez relâchés. Une petite icône affichée sur la ligne d'état indique l'état de cette fonction.

Pour activer cette fonction, appuyez cinq fois de suite sur un modificateur.

Pour la désactiver, maintenez enfoncé un modificateur et appuyez sur une autre touche.

## Caractères composés

Les tableaux situés à la fin de ce manuel expliquent comment créer les caractères des jeux de caractères Multinational et ISO Latin 1 avec un clavier VT.

---

Dans les tableaux, la colonne ...	Représente ...
▼	Le caractère à composer.
3-''	Une séquence à trois touches commençant par la touche Caractère composé.
2-''	Une séquence à deux touches commençant par un accent diacritique.

---

À l'intérieur des tableaux ...	Représente...
(esp)	Le caractère espace.

---

Les claviers américain et canadien-anglais ne comportent pas de touches diacritiques sans espace, quel que soit le jeu de caractères utilisé.

VGB10 / VGB11 Terminale video

---

Informazioni di installazione e guida operativa

Numero d'ordine: 598-0013029

---

## novembre 1996

La Boundless Technologies non si assume alcuna responsabilità per l'eventuale violazione di diritti di brevetti esistenti o futuri conseguentemente all'uso dei suoi prodotti nei termini descritti nella presente pubblicazione. Inoltre, le informazioni contenute in questa pubblicazione, non implicano la concessione di licenze per fabbricare, utilizzare o vendere le apparecchiature o il software che vi si trovano descritti.

DEC, OpenVMS, ULTRIX, VMS, e VT sono marchi della Digital Equipment Corporation.

ADDS è un marchio della Applied Digital Data Systems, Inc.

IBM, ProPrinter, e PS/2 sono marchi registrati della International Business Machines Corporation.

SCO è un marchio della Santa Cruz Operations, Inc.

UNIX è un marchio registrato della UNIX System Laboratories, Inc. WY e WYSE sono marchi registrati della Wyse Technologies.

Tutti gli altri marchi e marchi registrati appartengono ai rispettivi proprietari.

© Boundless Technologies, Inc. 1996

Tutti i diritti riservati.

Stampato in U.S.A.

### FCC ID: CR8-VGB10

**Nota:** Le versioni internazionali di questa apparecchiatura sono state collaudate ed è stata verificata la conformità ai limiti stabiliti per dispositivi digitali Classe B, in conformità alla Parte 15 delle norme FCC. Questi limiti hanno l'obiettivo di fornire una ragionevole protezione contro interferenze dannose in un'installazione domestica. Qualsiasi modifica apportata a questa apparecchiatura comporta all'utente la revoca dell'autorizzazione al suo uso.

Questa apparecchiatura genera, utilizza e può irradiare energia sotto forma di frequenze radio, se non installata e utilizzata conformemente alle istruzioni può causare interferenze dannose alla ricezione di apparecchi radio o TV; non esiste comunque garanzia che un'installazione non provochi interferenze. Se questa apparecchiatura provoca interferenze alla ricezione di apparecchi radio o TV, interferenze determinabili all'accensione e allo spegnimento dell'apparecchiatura, si consiglia all'utente di cercare di curarle adottando una o più delle seguenti misure:

- q Riorientate o spostate l'antenna di ricezione.
- q Aumentate la distanza fra apparecchiatura e ricevente.

- q Collegare l'apparecchiatura alla presa di un circuito separato da quello che alimenta il ricevitore.
- q Per l'assistenza consultate un rivenditore o un tecnico radio/TV esperto.



# 1

## Indice

Prefazione	V
Introduzione .....	v
Rispetto dell'ambiente .....	v
Prima di cominciare .....	v
Convenzioni .....	vii
Installazione ed uso appropriati .....	vii
1 <b>Installazione e Set-up</b>	<b>1-1</b>
Installazione del perno girevole e inclinabile.....	1-1
Inserire i gancetti e bloccare in posizione .....	1-1
Installazione del terminale .....	1-3
Collegamento dei cavi al monitor.....	1-3
Innestare il cavo d'alimentazione e accendere l'interruttore.....	1-4
Impostare i controlli di Luminosità e Contrasto.....	1-4
Sullo schermo apparirà il messaggio "Autotest OK". .....	1-5
Set-up del terminale .....	1-5
Accesso a Set-up .....	1-5
Spostamenti all'interno di un menu di Set-up.....	1-6
Tastiere .....	1-6



---

Selezionare la lingua di Set-up.....	1-8	
Selezionare la modalità di emulazione tipo terminale. ....	1-9	
Selezionare il dialetto della tastiera. ....	1-9	
Selezionare la configurazione della porta di comunicazione/stampante. ....	1-10	
Selezionare le dimensioni delle parole di comunicazione.....	1-10	
Selezionare la parità di comunicazione.....	1-12	
Selezionare la velocità di emissione della comunicazione.....	1-12	
Selezionare la velocità di ricezione della comunicazione.....	1-13	
Selezionare il tipo stampante. ....	1-13	
Memorizzazione delle impostazioni .....	1-14	
Ripristino delle impostazioni. ....	1-14	
Uscita dal menu Set-up. ....	1-14	
<b>2</b>	<b>Funzioni Desktop</b>	<b>2-1</b>
Richiamo delle Funzioni desktop.....	2-1	
Introduzione.....	2-1	
Funzione Clock .....	2-2	
Funzione Calculator.....	2-3	
Funzione Visualizza serie di caratteri.....	2-4	
Messaggio di commento.....	2-4	
<b>3</b>	<b>Manutenzione e correzione dei problemi</b>	<b>3-1</b>
Pulizia del video terminale .....	3-1	
Pulizia dello schermo .....	3-1	
Pulizia della tastiera .....	3-1	
Individuazione dei problemi .....	3-1	
Identificazione e correzione dei problemi.....	3-1	
Tabella riassuntiva dei problemi.....	3-2	
Per disfarsi di un terminale .....	3-6	
Installazione della cartuccia ROM.....	3-6	

---

	Installazione e rimozione della cartuccia ROM.....	3-7
<b>4</b>	<b>Definizione dei tasti</b>	<b>4-1</b>
	Editor definizione tasto .....	4-1
	Modifica delle funzioni standard.....	4-1
	Personalizzazione .....	4-2
	Tasti modificatore .....	4-2
	Creazione di una nuova funzione .....	4-2
	Correzione di un errore .....	4-3
	Esempio di utilizzo .....	4-3
<b>A</b>	<b>Specifiche</b>	<b>A-1</b>
	Terminale video .....	A-1
	Adattatori .....	A-5
	Rumore acustico .....	A-6
	VGB10 / VGB11 Monitor.....	A-7
	Agenti anticombustione .....	A-9
	PVC .....	A-9
	Amianto.....	A-9
	L'asbesto non è presente in questo prodotto né è stato utilizzato nel processo di fabbricazione.....	A-9
	Sostanze distruttrici dell'ozono .....	A-9
<b>B</b>	<b>Tasti funzione tastiera</b>	<b>B-1</b>
	Tasti definibili dall'utente .....	B-1
	Funzioni locali .....	B-1
	Caratteri composti .....	B-6





# Prefazione

## Introduzione

Questa guida è per gli utenti che desiderano installare e configurare il VGB10 / VGB11 terminale video. Essa descrive le modalità di collegamento dei cavi e come entrare nel menu di Set-up per apportare le modifiche volute. Il presente manuale dispone inoltre di tabelle di riferimento per l'individuazione dei problemi, per le specifiche, e per le sequenze di composizione.

Per informazioni più dettagliate su come programmare il terminale fate riferimento alle *VGB10 / VGB11 Video Terminal Programmer Information*. Per l'ordine di informazioni vedi la copertina interna posteriore.

## Rispetto dell'ambiente

Questo prodotto è stato progettato e costruito in modo da rispettare l'ambiente. La confezione è riciclabile ed il terminale, non più atto all'uso, può venire restituito al rivenditore.

## Prima di cominciare

Assicuratevi di aver ricevuto:

- ◊ Il terminale video

- ◊ La tastiera
- ◊ Il cavo di alimentazione

Per montare i cavetti di comunicazione o della stampante si consiglia di utilizzare un piccolo cacciavite a lama piatta.

Prima di installare il VGB10 / VGB11 terminale video, è necessario ottenere le informazioni qui di seguito elencate. Segnatevi tutte le modifiche che apportate alle impostazioni di default del terminale in la colonna **Modifica**.

Informazioni Necessarie	Ottenibili da ...	Modifica
La lingua della tastiera a disposizione.	In basso sulla tastiera	
Terminale desiderato: Emulazione: <b>Tipo ANSI</b> , PCTerm, ADDS, SCO, TVI, o WYSE	System Manager	
Comunicazione Informazioni: Dimens. parola: <b>8 bit</b> , 7 bit Parità: <b>nessuna</b> , pari, dispari, inattività o attività Velocità di emissione: <b>9600</b> Velocità di ricevimento: <b>Velocità di emissione</b>	System Manager	
Informazioni stampante: Tipo di stampante: <b>DEC VT</b> , IBM ProPrinter, o DEC + IBM Velocità stampa seriale: <b>4800</b>	System Manager	

Le impostazioni di fabbrica sono in **grassetto**.

## Convenzioni

In questo documento vengono usate le seguenti convenzioni:

Convenzione	Significato
Shift+Tab	Indica due tasti da premere simultaneamente. Tenere premuto il primo tasto e premere contemporaneamente il secondo.
Shift-Invio	Indica due tasti da premere in sequenza. Rilasciare il primo tasto, quindi premere il secondo.
Bloc Maiusc–Alt+F11	Indica una sequenza di tre tasti dove il secondo e il terzo vanno premuti simultaneamente.
terminale	Usato a indicare il VGB10 / VGB11 terminale video.
<b>Visualizza</b>	Le voci di menu appariranno in grassetto.
<b>Nota</b>	Fornisce informazioni generali.
Avvertenza	Fornisce informazioni atte a prevenire danni alle apparecchiature.
Attenzione	Fornisce informazioni per evitare rischi all'incolumità della persona.

## Installazione ed uso appropriati

Informazioni importanti: Durante l'installazione o in alcune particolari circostanze (sostegno poco stabile, cattive abitudini lavorative), l'utente può correre rischi di infortunio. Per evitare simili eventualità, è bene seguire le istruzioni descritte nella Tabella 1 che troverete nelle pagine successive.

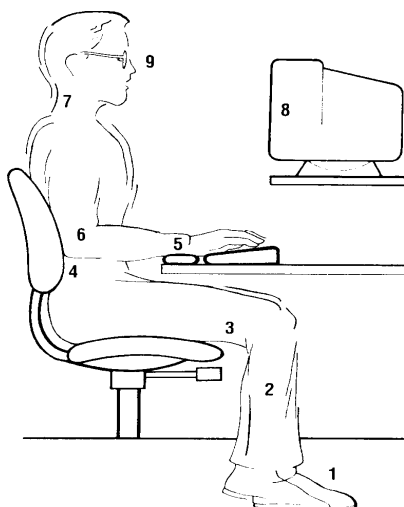

**Tabella 1 Raccomandazioni per un'installazione e un uso corretti**

Oggetto	Raccomandazione ...
Sedia	1 I piedi devono essere ben posati a terra o sul poggiatesta.
	2 Le gambe devono formare un angolo retto rispetto al pavimento.
	3 Il peso del corpo non deve ricadere sulle cosce e quest'ultime devono essere orizzontali. E' bene che le ginocchia siano leggermente distaccate dalla sedia per permettere una corretta circolazione del sangue.
	4 La parte superiore della schiena deve essere ben eretta e la parte inferiore appoggiata ad uno schienale.
Tastiera	5 I polsi devono essere ben dritti con una flessione massima di 15°. Essi possono appoggiare su di un sostegno a condizione che questo sia confortevole e

non presenti angoli appuntiti.

**Tabella 1(cont.) Raccomandazioni per un'installazione e un uso corretti**

Oggetto	Raccomandazione ...
	6 La parte superiore delle braccia deve essere perpendicolare al pavimento e i gomiti non troppo lontani dai fianchi. Il braccio deve formare un angolo retto (70°- 90°).
Capo	7 Il collo non deve essere teso e il capo deve essere leggermente inclinato (15°- 20°).
Terminale	8 Esso deve trovarsi a livello degli occhi e alla giusta distanza da questi ultimi.
Vista	9 Il bagliore, la qualità dell'immagine, un mobilio poco confortevole o la visione o la posizione assunta non devono affaticare gli occhi. Se si hanno problemi di focalizzazione dello schermo a varie distanze, potrebbe essere necessario portare gli occhiali. Fissare regolarmente oggetti lontani per far riposare gli occhi.
Pause lavorative	Effettuare regolarmente alcune pause, ad esempio a metà mattina, a pranzo e a metà pomeriggio. Approfittare di queste pause per distendersi e muoversi.
Luce	Evitare la luce diretta del sole sullo schermo poiché può causare un riflesso. Il terminale è provvisto di un effetto antibagliore. Collocare la luce dietro o a lato del monitor e far sì che essa sia ben distribuita su tutta l'area di lavoro. Regolare, se necessario la luminosità e il contrasto.
Rumore	Ridurre il più possibile il rumore di sottofondo; questo non deve mai superare i 65 dBA per essere supportabile. Si consiglia di avere in ufficio materiali capaci di assorbire il rumore (tende, tappezzeria...).
Temperatura	20°C -23°C (68°F - 74°F)



Umidità	30% - 70%
Ventilazione	Assicurare un'adeguata ventilazione per consentire un corretto funzionamento del materiale e per non affaticarsi.
Spazio tra terminali	Almeno > 70 cm (28 in), preferibilmente > 152 cm (60 in).

---

Importante

Se riscontrate dolori fisici mentre lavorate, prendetevi un pò di riposo e riesaminate le istruzioni concernenti la posizione corretta da assumere durante l'uso del terminale. Se i dolori persistono, si consiglia di effettuare numerose pause e di consultare un dottore.

# 1

## Installazione e Set-up

Installazione del perno girevole e inclinabile.

Inserire i gancetti e bloccare in posizione

1. Disporre attentamente il terminale a faccia in giù.
2. Inserire i gancetti del perno negli appositi spazi presenti nella base del terminale.
3. Spostare verso destra il perno affinché venga bloccato dalle due linguette del terminale. (Per rimuovere il perno, premere le linguette.)

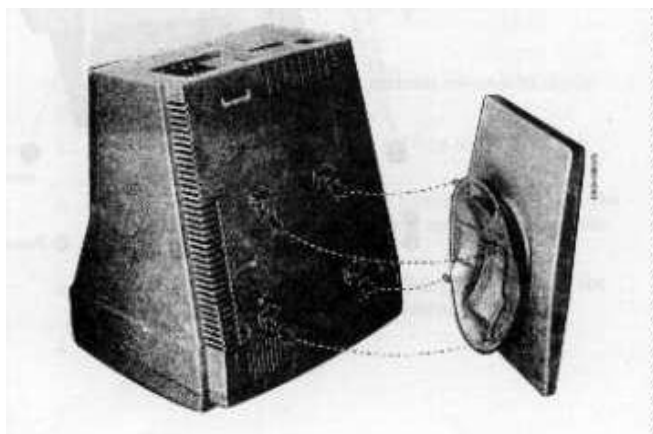

## Installazione del terminale.

### Collegamento dei cavi al monitor.

Per installare il terminale collegate i cavi al monitor come indicato.

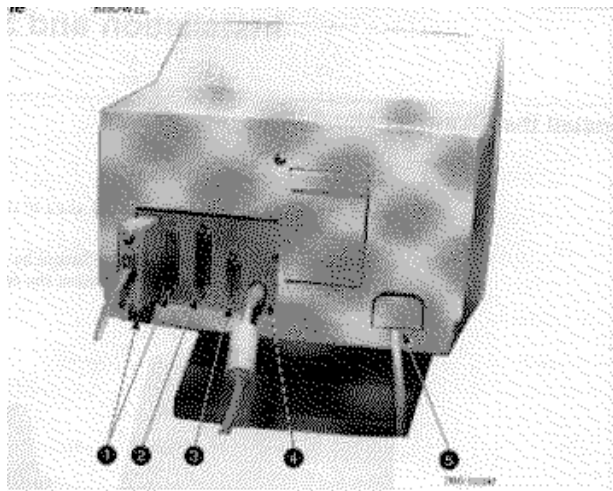

☒ Comm 1 (maschio o femmina), • Parallela, ⚡ Comm 2, • Tastiera, • Cavo d'alimentazione.

Innestare il cavo d'alimentazione e accendere l'interruttore.

Il terminale emetterà un segnale acustico ad indicare l'avvenuta accensione.

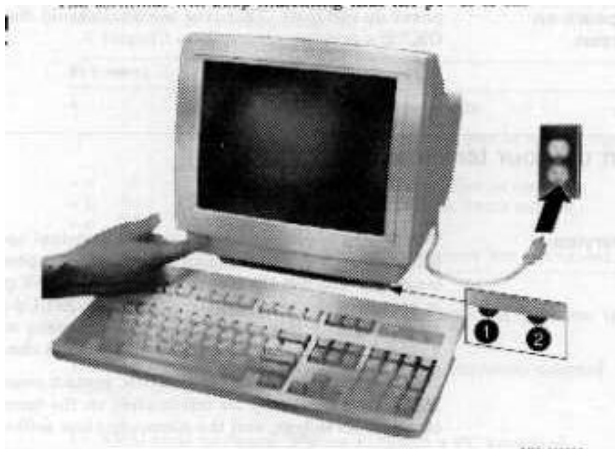

Impostare i controlli di Luminosità e Contrasto.

Se necessario impostate i controlli di luminosità e contrasto nel modo seguente:

1. Impostateli entrambi sul massimo ruotandoli completamente verso destra (☉).
2. Regolate il controllo Luminosità • ruotandolo verso sinistra (↶) finché la trama dello sfondo diventa invisibile. In questo modo si imposta il livello di nero.
3. Regolate il controllo Contrasto ☒ ruotandolo verso sinistra (↶) in modo che il livello di bianco permetta una visualizzazione confortevole.
4. Se necessario ripetere i punti 2 e 3.

## Sullo schermo apparirà il messaggio "Autotest OK."

Il terminale impiega alcuni secondi per riscaldarsi e completare l'autotest di accensione. Successivamente il terminale visualizzerà "Autotest OK." Se si riscontrassero problemi vedere Capitolo 3.

## Set-up del terminale.

Usate Set-up per esaminare o modificare le caratteristiche operative del terminale, quali la velocità di trasmissione, quella di ricezione, o la lingua. I menu di Set-up illustrati in questa sezione vi permetteranno di iniziare ad usare il terminale. Tale procedura permette di eseguire solamente il Set up di base, esistono molte altre caratteristiche di Set up che possono venire cambiate.

Prima di modificarle, si consiglia di contattare l'amministratore di sistema per informazioni sul tipo di terminale, sull'ID del terminale con l'host e sui parametri di comunicazione.

Entrando in Set-up le operazioni di stampa vengono sospese, per essere riprese all'uscita da Set-up.

### Accesso a Set-up

Per entrare in Set-up eseguite le seguenti procedure:

Su una ...	Premere...	Fare riferimento a ...
Tastiera tipo ANSI	F3	Figura 1-1
Tastiera PC	Bloc Maiusc+ Stampa Schermo	Figura 1-2

## Spostamenti all'interno di un menu di Set-up

Usate i tasti freccia (←, →, ↑, ↓) per muovervi fra i menu, all'interno di un elenco o per selezionare i pulsanti.

In un menu...	Indica...
?	La disponibilità di un menu.
...	La disponibilità di una casella di dialogo in cui specificare ulteriori informazioni.
l a j b i c	La voce del menu con il cerchio pieno è attivato. E' possibile attivare una sola voce alla volta.
Ⓚ	Solo il cerchio pieno è attivato.

Premere Invio, Ritorno+Esec+Selez. per eseguire l'azione o per selezionare la funzione correntemente evidenziata.

Una voce di menu ombreggiata non è disponibile nella modalità correntemente selezionata.

## Tastiere

Una tastiera tipo ANSI (Figura I-1) e una tastiera PC (Figura I-2) differiscono nella posizione di alcuni tasti, quali i tasti freccia. Una tastiera tipo ANSI dispone di 20 tasti funzione (F1 - F20) posti sopra la tastiera principale, mentre una tastiera PC dispone di 12 tasti funzione (F1 - F12).

### Nota

Le tastiere provenienti da altre industrie potrebbero non funzionare correttamente a causa di differenze di installazione degli standard della tastiera PC.

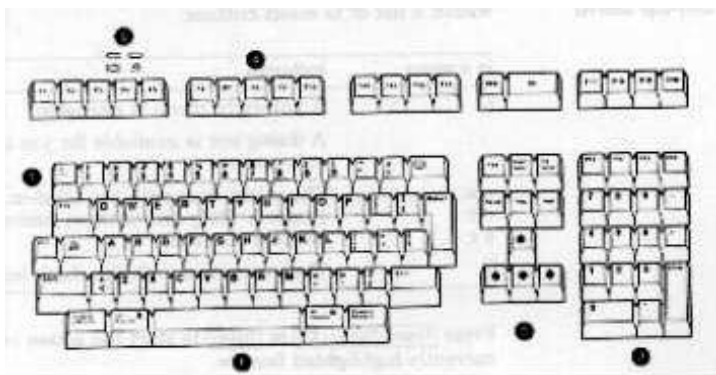

**Figura 1-1** Disposizione dei tasti in una tastiera tipo ANSI

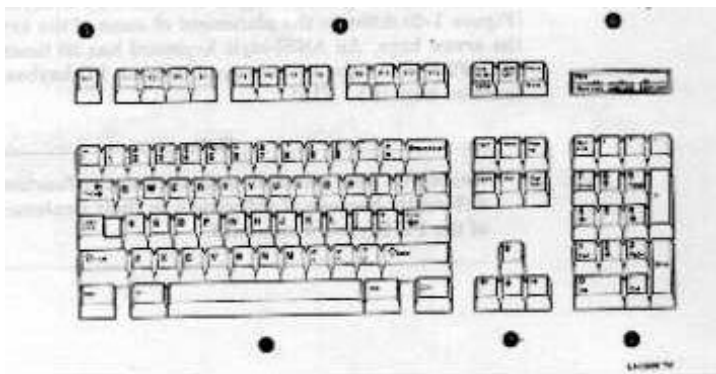

**Figura 1-2** - Disposizione dei tasti in una tastiera tipo PC

☒ Tastiera principale, • Tastiera di elaborazione dati, ☒ Tastiera numerica, • Tasti funzione, • Tasto Escape, ' Indicatori luminosi.



## Selezionare la lingua di Set-up.

Questa selezione di lingua è soltanto per Set-up e non influisce sulla serie di caratteri della tastiera o su quelli della stampante. Mentre apportate modifiche a Set-up la relativa riga di sommario rispecchierà queste modifiche.

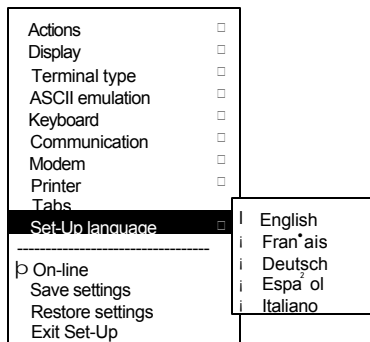

S1=comm1	9600N81	ISO Latin-1	North American	VT320
☒	•	Ž	•	•

☒ Porta selezionata, • Velocità di trasmissione (9600), Parità (S), Dimens. parola (8), Bit d'arresto (1), Ž Serie di caratteri, • Dialecto tastiera, • Modalità emulazione.

Selezionare la modalità di emulazione tipo terminale.

Azioni	<input type="checkbox"/>		
Visualizzaz.	<input type="checkbox"/>		
<b>Tipo terminale</b>	<input checked="" type="checkbox"/>	<b>Modal. emulazione</b>	<input type="checkbox"/>
Emulazione ASCII	<input type="checkbox"/>	ID terminale con host	<input type="checkbox"/>
Tastiera	<input type="checkbox"/>	Serie di car. standard VT	<input type="checkbox"/>
Comunicazione	<input type="checkbox"/>	Serie di car. PCTerm	<input type="checkbox"/>
Modem	<input type="checkbox"/>	<input type="radio"/> Caratteri a 7-bit NRCS	
Stampanta	<input type="checkbox"/>	<input checked="" type="radio"/> Car. di contr. a 7-bit. in emis.	
Tab ....			
Lingua di Set-up	<input type="checkbox"/>		
-----			
<input checked="" type="checkbox"/> In linea			
Salva impostazioni			
Ripristina impostazioni			
Uscita da Set-up			

VT320 VT220
VT100
VT52
VT420
WYSE 160/60 Native
WYSE 160/60 PCTerm
WYSE 50+
WYSE 150/120
TVI 950
TVI 925
TVI 910+
ADDS A2
Console SCO

Selezionare il dialetto della tastiera.

Azioni	<input type="checkbox"/>	
Visualizzaz.	<input type="checkbox"/>	
Tipo terminale	<input type="checkbox"/>	
Emulazione ASCII	<input type="checkbox"/>	
<b>Tastiera</b>	<input checked="" type="checkbox"/>	<b>VT Dialetto tastiera</b>
Comunicazione	<input type="checkbox"/>	PC Dialetto tastiera
Modem	<input type="checkbox"/>	Definisci tasto...
Stampanta	<input type="checkbox"/>	Salva definiz. tasto
Tab ....		Richiama definiz. tasto
Lingua di Set-up	<input type="checkbox"/>	<input type="radio"/> Bloca def. tasto
-----		
<input checked="" type="checkbox"/> In linea		Funzione Bloc Maiusc
Salva impostazioni		Volume rumore tasti
Ripristina impostazioni		Segnale di notifica
Uscita da Set-up		Segnale per il margine
		Codificazione tastiera
		<input checked="" type="checkbox"/> Ripetiz. autom.
		<input type="radio"/> Tasti elaborazione dati
		<input type="radio"/> Tasti freccia applicazioni
		<input type="radio"/> Tastierino applicativo

Selezionare la configurazione della porta di comunicazione/stampante.

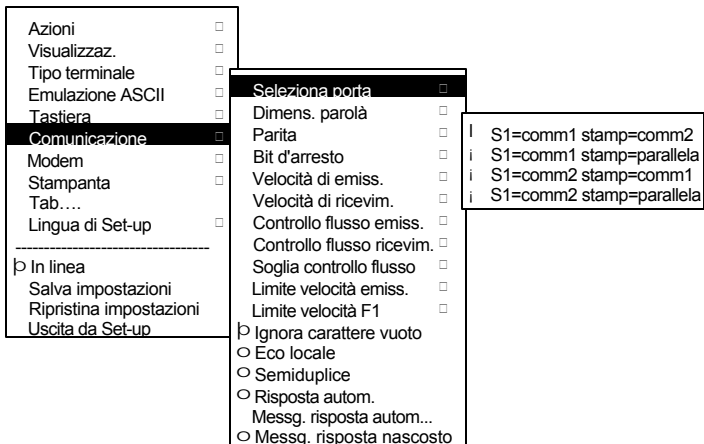

Selezionare le dimensioni delle parole di comunicazione.

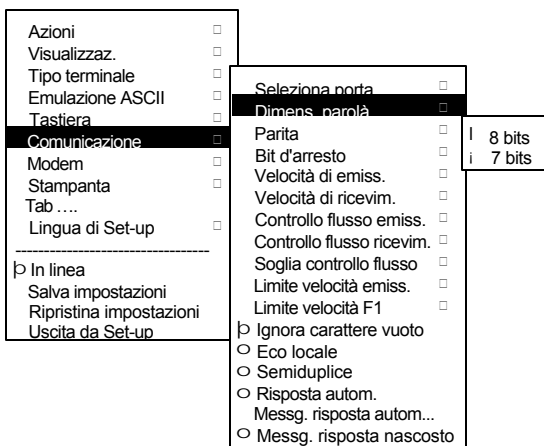

Selezionare la parità di comunicazione.

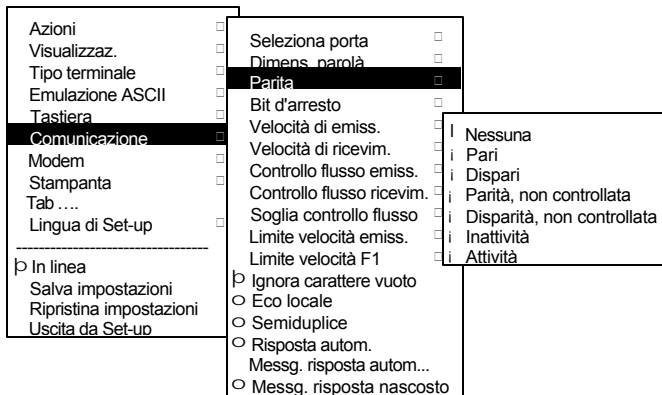

Selezionare la velocità di emissione della comunicazione.

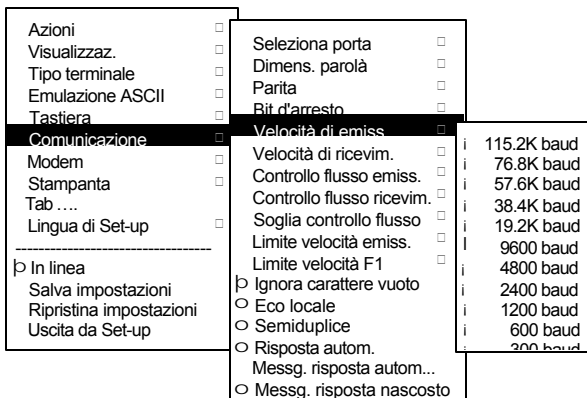

Selezionare la velocità di ricezione della comunicazione.

The image shows a configuration menu with several options. The 'Comunicazione' option is highlighted. A sub-menu is open, showing 'Velocità di ricevim.' selected. To the right, a list of baud rates is displayed.

Comunicazione	Velocità di ricevim.	Velocità emiss.
Modem	Controllo flusso emiss.	115.2K baud
Stampanta	Controllo flusso ricevim.	76.8K baud
Tab ....	Soglia controllo flusso	57.6K baud
Lingua di Set-up	Limite velocità emiss.	38.4K baud
	Limite velocità F1	19.2K baud
	Ignora carattere vuoto	9600 baud
	Eco locale	4800 baud
	Semiduplica	2400 baud
	Risposta autom.	1200 baud
	Messg. risposta autom...	600 baud
	Messg. risposta nascosto	300 baud

Selezionare il tipo stampante.

The image shows a configuration menu with several options. The 'Stampanta' option is highlighted. A sub-menu is open, showing 'Tipo di stampante' selected. To the right, a list of printer types is displayed.

Stampanta	Tipo di stampante	DEC ANSI
Tab ....	Selez. porta	IBM Proprinter
Lingua di Set-up	Modal stampa	DEC + IBM
	Modal stampa	
	Tipo di stampante	
	Serie car. DEC/ISO	
	Serie car. PC	
	Estens. stampa	
	Stampa car. finale	
	Velocità stampa seriale	
	Comunicazione bidirez.	
	Controllo flusso emiss.	
	Controllo flusso ricevim.	
	Dimens. parola	
	Parità	
	Bit d'arresto	

## Memorizzazione delle impostazioni

Selezionate l'opzione **Salva impostazioni**, quindi premete i Invio o Ritorno.

**Nota:** Se disabilitate la funzione **Salva schermo**, si potrebbe imprimere un'immagine sullo schermo, riducendone la durata.

### Ripristino delle impostazioni.

Per richiamare le impostazioni memorizzate tramite l'opzione **Salva impostazioni**, selezionate l'opzione **Ripristina impostazioni** e premete Invio o Ritorno.

**Nota:** L'opzione **Ripristina standard di fabbrica** è inclusa nel menu **Azioni**.

### Uscita dal menu Set-up.

Per uscire selezionate la voce di menu **Uscita da Set-up** o osservate la seguente procedura:

In una tastiera...	Premere...	Consultare..
Tipo ANSI	F3	Figura 1-1
Tipo PC	Bloc Maiusc+Stampa Schermo	Figura 1-2

# 2

## Funzioni Desktop

### Richiamo delle Funzioni desktop

#### Introduzione

Dal menu **Azioni** potete richiamare le funzioni desktop **Clock**, **Calculator**, **Visualizza serie di caratteri** e **Messg. Commento**. Quando la funzione viene evidenziata (visualizzata in video inverso), per attivarla premete Invio o Ritorno.

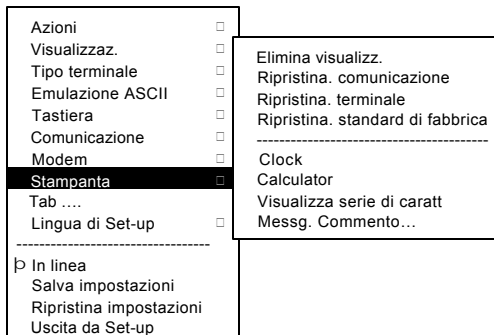

Mentre queste funzioni desktop sono attive le altre funzioni del terminale vengono disattivate. Per abbandonare la funzione premete Ctrl+Z, F10, Uscita, o Esc.



## Funzione Clock

Se non siete nella modalità emulazione ASCII, potete attivare la funzione **Clock** senza dover entrare in Set-up, premendo

Bloc Maiusc Alt+F11.

Quando si attiva questa funzione l'ora corrente viene visualizzata nella riga di stato. Se si seleziona il formato 12 ore l'orario viene visualizzato nella forma HH:MM, seguito da AM o PM. La funzione clock dispone dei seguenti tasti:

Tasto	Funzione
↓ o Tab	Si porta nel campo successivo.
↑ o Maiusc +Tab	Si porta nel campo precedente.
← o →	Si sposta all'interno di un campo.
Ritorno o Invio	Se necessario verifica la casella del formato 24 ore. Prima di immettere 13:00, ad esempio, attivate <b>Formato 24 ore</b> .
A o P	Per il formato 12 ore regolate l'orario su mattina o pomeriggio premendo A o P.

Quando la funzione clock è attivata la sveglia suona per cinque secondi o fino a che non viene premuto un tasto. Se si è attivato il segnale orario il terminale emetterà un bip ogni ora. Per salvare l'orario e i messaggi di sveglia selezionate la voce di menu **Salva impostazioni** in Set-up. La funzione Clock viene disattivata quando si spegne il terminale.

## Funzione Calculator

Se non siete nella modalità emulazione, potete attivare la funzione **Calculator** senza dover entrare in Set-up, premendo Bloc Maiusc Alt+F12.

Con la calcolatrice, in aggiunta ai numeri del tastierino numerico, potete utilizzare i seguenti tasti:

Tasto	Funzione
H, O, o D	Seleziona il formato esadecimale H, ottale O, o decimale D.
Tasti freccia	Riposiziona la calcolatrice sullo schermo.
Maiusc	Cambia il display del tastierino per permettere la selezione di STO, RCL, $1/x$ , $X^2$ , e Inserisci risultato.
Alt	Cambia il display del tastierino in esadecimale e permette la selezione dei tasti da A a F sul tastierino numerico.
C/E	Cancella la cifra.
STO	Memorizza la cifra visualizzata.
RCL	Richiama il numero dalla memoria e lo visualizza sullo schermo.
Maiusc+Invio	Inserisce il risultato nell'attuale posizione del cursore e esce dalla funzione calculator.

Tutte le operazioni matematiche della calcolatrice hanno uguale priorità, eccetto  $1/x$  e  $x^2$ . Se il risultato è più lungo dello schermo viene visualizzata una cifra arrotondata. Per i calcoli successivi si continuerà ad usare il risultato non arrotondato. In modalità esadecimale non si può utilizzare il separatore decimale.

## Funzione Visualizza serie di caratteri

Se non siete nella modalità emulazione, potete attivare la funzione desktop **Visualizza serie di caratteri** senza dover entrare in Set-up, premendo Bloc Maiusc Alt+F10. Con questa funzione, una volta visualizzata la serie di caratteri, potete usare i tasti seguenti:

Tasto	Funzione
Succ o Prec	Scorrere fra le serie di caratteri disponibili.
Pag Su o Pag Giù	
Maiusc-L	Visualizza la serie di caratteri per tracciare righe se si sta utilizzando un set di caratteri VT.
Maiusc-T	Visualizza la serie di caratteri tecnici.
Maiusc-Invio	Per attivare la serie di caratteri corrente, se si sta utilizzando un set di caratteri VT, inserire il carattere evidenziato nel testo, alla posizione attuale del cursore.

## Messaggio di commento

Dal menu **Azioni**, selezionare **Msg. Commento...**

1. Premere Ritorno o Invio per visualizzare una finestra di dialogo.
2. Inserire il Messaggio Commento.
3. Premere il tasto ↓ per selezionare il pulsante OK.
4. Premere Ritorno o Invio per tornare al menu Set-up.

# 3

## Manutenzione e correzione dei problemi

### Pulizia del video terminale

#### Pulizia dello schermo

Prima di pulire lo schermo spegnete l'interruttore del terminale (posizione off) e attendete 20 secondi per permettere la dissipazione dell'elettricità statica.

Pulite lo schermo con un prodotto specifico.

#### Pulizia della tastiera

Se necessario pulite i tasti con un panno morbido. Non lasciate penetrare umidità sotto i tasti.

### Individuazione dei problemi

#### Identificazione e correzione dei problemi

I problemi possono aver origine nelle seguenti aree:

- n Cavi di comunicazione
- n Sistema host
- n Circuiti di alimentazione o sorgenti elettriche nelle vicinanze

## Tabella riassuntiva dei problemi

Utilizzate la Tabella 3-1 per identificare e correggere i problemi.

**Tabella 3-1 Identificazione e correzione dei problemi**

Sintomo	Possibile causa	Soluzione suggerita
Il cursore o "Selftest OK" non vengono visualizzati.	Il controllo di Luminosità o Contrasto è regolato troppo basso.	Aumentare la luminosità e il contrasto con i controlli situati nella parte anteriore del terminale.
	Il cavo di alimentazione non è collegato.	Collegare il cavo di alimentazione alla rete e al terminale. Premere l'interruttore di accensione.
	Manca corrente.	Utilizzate una presa sotto tensione.
	Il terminale è difettoso.	Spegnete l'interruttore (posizione off) contattate il personale di manutenzione.
Lo schermo è vuoto ma il cursore lampeggia.	Salva schermo attivato.	Premere un tasto qualsiasi.
	Il cavo del segnale non è collegato.	Ricollegare il cavo.
	La porta di comunicazione non è impostata correttamente.	Dalla voce di menu <b>Comunicazione</b> selezionate <b>Seleziona porta</b> e verificate i valori per i collegamenti via cavo.
	La velocità di comunicazione può essere impostata incorrettamente.	Verificate la velocità di emissione e di ricevimento della comunicazione, e la parità con il vostro responsabile di sistema; conformatele poi con i valori impostati in Set-up.
	Il sistema host o il terminale sono difettosi.	Spegnete l'interruttore (posizione off) contattate il personale di

---

manutenzione.

---

**Tabella 3-1 (cont.) Identificazione e correzione dei problemi**

Sintomo	Possibile causa	Soluzione suggerita
Il video è fuori centro.	La vostra posizione geografica può causare problemi di distorsione.	Dalla voce di menu <b>Visualizzazione</b> selezionate <b>Allineamento schermo</b> .
Lo schermo video presenta puntini in movimento e righe distorte. Il display tremola o ondeggia.	<p>Ci sono interferenze elettromagnetiche.</p> <p>La velocità di rigenerazione è troppo bassa.</p> <p>Il terminale è difettoso.</p>	<p>Allontanate dal terminale tutti i dispositivi elettromagnetici, quali ventilatori o motori, oppure spostate il terminale.</p> <p><b>AVVERTENZA: Prima di spostare il sistema spegnete l'interruttore e attendete 20 secondi per permettere la dissipazione dell'elettricità statica.</b></p> <p>Dalla voce di menu <b>Visualizzazione</b> selezionate <b>Velocità di rigenerazione</b> e selezionate 72 Hz.</p> <p>Spegnete l'interruttore (posizione off) e contattate il personale di manutenzione.</p>
La stampante non stampa.	<p>La stampante non è accesa.</p> <p>I cavi della stampante non sono collegati.</p> <p>La porta di comunicazione non è impostata correttamente.</p> <p>Se disponete di una stampante seriale la sua</p>	<p>Accendete la stampante.</p> <p>Verificate i cavi.</p> <p>Dalla voce di menu <b>Comunicazione</b> selezionate <b>Seleziona porta</b> e confermate i valori qui impostati a quelli del terminale.</p> <p>Dalla voce di menu <b>Stampante</b> selezionate <b>Velocità stampante</b></p>

---

velocità può essere **seriale** e conformate i valori  
incorretta. impostati a quelli specificati nel  
manuale della stampante.

---



**Tabella 3-1 (cont.) Identificazione e correzione dei problemi**

Sintomo	Possibile causa	Soluzione suggerita
I modificatori restano premuti.	<b>Tastierino applicativo</b> attivato.	Verificare la riga di indicazione della tastiera relativa alle icone. Tale funzione viene attivata premendo cinque volte un tasto modificatore. Per disattivarla, tenere premuto un tasto modificatore e premere contemporaneamente un altro tasto.

## Per disfarsi di un terminale

Attenzione: Se è necessario disfarsi di un terminale, rivolgersi ad un rappresentante di assistenza qualificato al fine di evitare eventuali rischi all'incolumità della persona.

## Installazione della cartuccia ROM

Nella parte posteriore del terminale si può installare una cartuccia ROM opzionale. Essa permette di sostituire completamente il software installato in fabbrica con nuove versioni o applicazioni speciali.

Quando l'opzione ROM non viene utilizzata, il connettore della cartuccia ROM resta vuoto, nascosto da un coperchio di protezione.

## Installazione e rimozione della cartuccia ROM

Per installare una cartuccia ROM:

1. Spegnere l'interruttore generale.
2. Asportare il coperchio di protezione facendo leva con delicatezza dal basso e tirandolo perpendicolarmente.
3. Innestate una cartuccia ROM con il relativo coperchio ☒, e richiudete il coperchio.

**Se dovete portare il terminale ad un controllo, asportate e salvate la cartuccia ROM.** Per asportarla sollevate il coperchio dal basso ed estraetela perpendicolarmente con delicatezza.

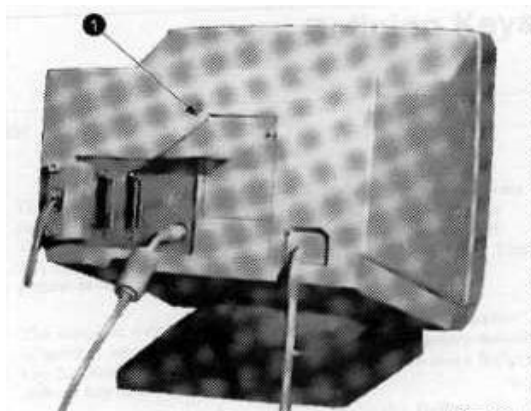



# 4

## Definizione dei tasti

### Editor definizione tasto

Il VGB10 / VGB11 offre un potente Editor di definizione tasti che permette di modificare la funzione dei tasti nella propria tastiera. Poiché i tasti del VGB10 / VGB11 possono eseguire svariate funzioni, sarà necessario spendere un po' di tempo ad imparare il loro funzionamento. La presente sezione è un'introduzione alle procedure di personalizzazione della propria tastiera.

### Modifica delle funzioni standard

Il modo più semplice per programmare un tasto è quello di copiare il funzionamento di un altro. Tale metodo permette di spostare le funzioni standard dei tasti definite in fabbrica in una qualsiasi altra posizione nella tastiera. Osservare quanto segue:

1. Dalla voce di menu **Tastiera**, selezionare l'opzione **Definisci tasto ...**; apparirà il menu **Editor Definizione Tasto**.
2. Premere il tasto al quale si desidera assegnare un diverso funzionamento.
3. Premere il tasto  $\rightarrow$  per evidenziare il pulsante radio "Copia standard tasto" (• Copia standard tasto) e premere Invio.
4. Premere il tasto di cui si vuole copiare il funzionamento.
5. Premere il tasto  $\rightarrow$  per selezionare il pulsante OK o Applica e premere Invio.

## Personalizzazione

Se si desidera programmare un tasto affinché abbia una funzione diversa rispetto a quella definita in fabbrica, allora è necessario conoscere le seguenti categorie di tasti VGB10 / VGB11:

- Funzione:** I tasti sono utilizzati per trasmettere sequenze di tasti funzione oppure per eseguire funzioni locali, è questo il caso dei tasti freccia (B, à, á, â), del tasto modificatore Maiusc o del tasto Set-Up key.
- Alfanumerico:** Tasti utilizzati per trasmettere caratteri alfanumerici.

## Tasti modificatore

I modificatori variano a seconda della loro categoria, quella dei tasti funzione o quella dei tasti alfanumerici. Un modificatore è un tasto che, una volta premuto, modifica la funzione di altri tasti. Se si preme ad esempio, un tasto alfanumerico contemporaneamente al tasto modificatore Maiusc, si avranno dei caratteri maiuscoli.

I tasti modificatori sono trattati come un particolare tipo di funzioni locali del terminale. I tasti modificatore di funzioni del VGB10 / VGB11 sono i seguenti: Maiusc, Ctrl, e Alt. I tasti alfanumerici VGB10 / VGB11 possono venire modificati anche premendo Gruppo Maiusc Alt Gr su tastiere PC avanzate) e Alt Maiusc (Maiusc-2). I tasti modificatore non possono venire modificati da altri tasti. Il tasto Maiusc, ad esempio, non può trasmettere una sequenza di funzioni quando viene premuto insieme al tasto Alt. Definire un tasto come modificatore implica attribuire tale funzione a tutte le combinazioni possibili del tasto stesso.

## Creazione di una nuova funzione

Per definire una nuova funzione di un tasto:

1. Dalla voce di menu Tastiera, selezionare la funzione **Definisci Tasto ...** ; apparirà il menu **Editor Definizione Tasto**.

2. Premere il tasto al quale si desidera assegnare una nuova funzione.
3. Premere i tasti  $\beta$  e  $\grave{a}$  per selezionare il pulsante radio "Funzione" ( $\bullet$  Function) e premere Invio.
4. Premere i tasti  $\acute{a}$  e  $\hat{a}$  per selezionare la combinazione che si desidera definire (minuscolo, maiuscolo, control, ecc) e premere Invio.
5. Premere il tasto  $\grave{a}$  per percorrere la casella di scorrimento "Selez funzione". Premere i tasti  $\acute{a}$  e  $\hat{a}$  per selezionare dall'elenco la funzione desiderata e premere Invio.
6. Premere il tasto  $\beta$  per tornare alla selezione del modificatore.
7. Ripetere i passi 4, 5 e 6 per definire, se lo si desidera, altre combinazioni di tasti modificatore.
8. Utilizzare i tasti freccia ( $\beta$ ,  $\grave{a}$ ,  $\acute{a}$ ,  $\hat{a}$ ) per selezionare il pulsante OK o Applica e premere Invio.

### Correzione di un errore

Se si compie un errore o si desidera ricominciare, selezionare il pulsante **Annulla** o selezionare la voce di menu **Uscita da Set Up**. Le modifiche non verranno prese in considerazione fino a che non verrà premuto il pulsante OK o Applica. Per salvare le definizioni dei tasti, selezionare la voce di menu **Salva Definizioni Tasti** dal menu **Tastiera** menu.

### Esempio di utilizzo

Seguono alcuni esempi relativi alla creazione di nuove funzioni:

- ◊ Per cambiare la funzione del tasto  $\boxtimes$  in Elimina quando si preme Minusc e in Posizione indietro quando si preme Maiusc.
- ◊ Per disattivare il tasto Componi, Pausa, o Set-Up non assegnando loro alcuna funzione.

L'Editor Definizione Tasto ha grandi potenzialità se si impara ad utilizzarlo in modo appropriato. In qualsiasi modo vengano definiti i tasti, è sempre possibile inserire Set Up premendo F3 dopo aver acceso la macchina. Si può inoltre, in qualsiasi

momento ripristinare le impostazioni di default stabilite in fabbrica invocando la voce di menu **Azioni**.

**Nota:** Consultare il manuale *VGB10 / VGB11 Video Terminal Programmer Information* per ridefinire i tasti alfanumerici o la disposizione della tastiera.

# A

## Specifiche

### Terminale video

Le specifiche del VGB10 / VGB11 terminale video sono le seguenti.

#### Dimensioni

Altezza 32 cm (12.6 in)

Larghezza 31.5 cm (12.4 in)

Profondità 33 cm (13 in)

Peso 7.9 kg (17.4 lb)

Inclinazione massima 25° (5° in avanti, 20° indietro)

Rotazione massima ± 90° (a sinistra e a destra)

#### Schermo

Tubo a raggi catodici (CRT) 35 cm (14 in) schermo diagonale anti riverbero a profilo piatto

Scansione totale Font 60 Hz – 16 x 10; font 72 Hz – 13 x 10

Superficie 800 x 432 pixel con densità 88 DPI

Superficie utilizzabile 17 cm (6.7 in) x 23 cm (9 in); rapporto aspetto 1:1,4

No. di righe 25, 42, o 53 righe di dati

Dimensioni pagina Selezionabile 24, 25, 36, 42, 48, 50, e 72 righe (a secondo dell'emulazione)



Sistemi operativi supportati	UNIX, MDOS, OpenVMS, VMS, o qualsiasi altro sistema che supporta protocolli ASCII o ANSI.
Emulazione terminali	Emulazioni ANSI, PCTerm, e ASCII: VT, WYSE, TVI, ADDS, o console SCO.
Supporto serie di caratteri	Molteplici lingue che utilizzano i code page ISO e IBM; Selezionabili tramite Set-up in cinque lingue.
Funzioni di produttività	Copia e incolla locale Orologio con l'ora corrente-allarme sveglia e visualizzazione messaggi Calcolatrice desktop-inserisce i risultati nel testo Visualizza serie di caratteri-inserisce caratteri nel testo
Supporto cartuccia ROM	Cartuccia ROM da 4-Mbit (512 K byte) installabile dall'utente situata nella parte posteriore del sistema che sostituisce completamente i codici installati in fabbrica, per nuove versioni del firmware del terminale.
Requisiti elettrici	
Tensione AC d'ingresso	Solo 120 Vac; o 110, 120, 220, 230, 240 rilevazione automatica (variante prodotto) a fase singola, 3 cavi
Frequenza di rete	Da 47 Hz a 63 Hz
Potenza assorbita	Massima 40 watt
Temperatura operativa	Da 10° C a 40° C (da 50° F a 104° F)
Umidità	Da 10% a 90% di umidità relativa Massima ampolla umida = 28° C Punto di condensazione minimo = 2° C (senza condensazione)

Tastiera	Le specifiche della tastiera sono le seguenti.
Tipo tastiera	LK411/LK412 per disposizione tipo ANSI/ANSI WPS; PCXAL per disposizione tipo PC 101/102 avanzato; disponibile per gran parte delle lingue europee.
Protocollo	IBM avanzato PS/2-compatibile.
Connettore	Tipo PS/2, 6-pin mini DIN.
Tasti tastiera	Tutti i tasti possono essere programmati per caratteri singoli, per sequenze di caratteri o per funzioni locali.
Memoria non volatile	768K byte di memoria Lunghezza massima tasti definiti dall'utente = 255 byte.
Cavi	I connettori da 25 pin D-sub (Comm1) utilizzano un cavo EIA-232, con una lunghezza massima di 15.3 m (50 ft).  Il connettore per la stampante parallela può utilizzare una presa Champ a 25-pin D-sub.  Il connettore femmina a 9-pin (Comm2), utilizza un qualsiasi cavo seriale standard PC.
Comunicazione/Porte stampante	
Seriale	Porte per comunicazioni/stampante seriali bidirezionali con supporto modem completo da 300 a 115.2K baud: <u>EIA 423</u> Comm 1: (figura A-1) Due 25-pin D-sub m/f (usate una delle due) <u>EIA 232</u> Comm 2: (figura A-2) 9-pin D-sub f
Parallela	25-pin D-sub f connettore stampante parallela Centronics (figura A-3).



**CCITT/EIA/DIN**

**Figure A-1—Porte per comunicazioni/stampante seriali**

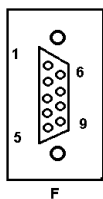

- 1 DCD
- 2 RXD
- 3 TXD
- 4 DTR
- 5 SIG GND
- 6 DSR
- 7 RTS
- 8 CTS
- 9 RI

**CCITT/EIA/DIN**

- 109/CF/M5
- 104/BB/D2
- 103/BA/D1
- 108.2/CD/S1.2
- 102/AB/E2
- 107/CC/M1
- 105/CA/S2
- 106/CB/M2
- 

**Figure A-2—Porta EIA 232 a 9 pin**

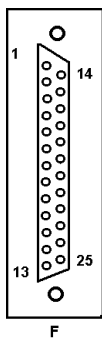

1	STROBE L	10	ACKNLG L
2	DAT<0>	11	BUSY
3	DAT<1>	12	PE
4	DAT<2>	13	SLCT
5	DAT<3>	14	AUTO FEED XT L
6	DAT<4>	15	ERROR L
7	DAT<5>	16	INIT L
8	DAT<6>	17	SLCT IN L
9	DAT<7>	18–25	GND

**Figure A-3—Porta stampante parallela**

## Adattatori

E' possibile utilizzare un adattatore MMJ con un connettore a 25-pin. Utilizzare un cavo EIA-423 con una lunghezza massima di 76 m (250 ft). La Figure A-4 illustra i pin adattatori MMJ.

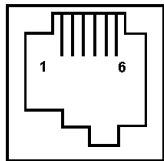

1	DTR
2	TXD +
3	TXD -
4	RXD -
5	RXD +
6	DSR

**Figure A-4—Pin adattatori MMJ**

## Rumore acustico

Valori preliminari dichiarati per ISO 9296 e ISO 7779:

Product <sup>1</sup>	Livello di potenza del suono $L_{wAd}, B$		Livello di intensità del suono <sup>2</sup> $L_{pAm}, dBA$	
	Inattivo	Attivo	Inattivo	Attivo
VGB10	<3,9	<3,9	<22	<22
PCXAL	NA	6,0	NA	51
PC7XL	NA	5,3	NA	47
LK411	NA	5,6	NA	52

<sup>1</sup> 1 B = 10 dBA.

<sup>2</sup> Posizione operatore.

Agenzia	Tipo	Standard	Soggetto
CSA	Sicurezza	CSA 22.2 #950 M1989  CSA 22.1	Sicurezza delle apparecchiature informatiche incluso le apparecchiature elettriche per ufficio (Canada)  Codice elettrico canadese
CISPR-22	EMI/RFI	CISPR-22 Classe A	Compatibilità elettromagnetica
EIA	Telecom	EIA 423 EIA 232-E	Comunicazioni seriali
DOC Canada	EMI/RFI	CSA 108.8	Versione americana Classe A
FCC	EMI/RFI	FCC parte 15 Classe B	Compatibilità elettromagnetica
PTT australiane PTT tedesche PTT giapponesi PTT svedesi	Telecom	CCITT V.24 e V.28	Comunicazioni seriali
Australia	Sicurezza	AS3260	Prodotto per la sicurezza australiano
TUV	Sicurezza	EN60950 (sec. ed., 1988) EN60950 (Amd 1 & 2, 1990) IEC950(sec. ed., 1991) Legge tedesca sui raggi X RöV §5(2) EMKO-TSE (74-SEC) 203/92 SS 436 14 90, MPR II	Sicurezza delle apparecchiature informatiche incluso le apparecchiature elettriche per ufficio  GS-Mark (Geprüfte Sicherheit)
TUV	Ergonomico	ISO/DIS 9241-3	Requisiti ergonomici VDT

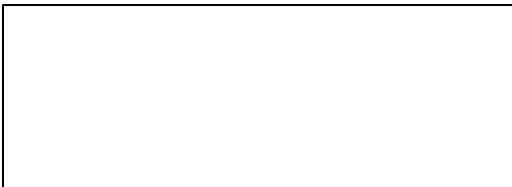
Agenzia	Tipo	Standard	Soggetto
UL	Sicurezza	UL 544 (sec. ed.)	Standard per apparecchiature mediche e odontoiatriche
		UL 1950 (prima ed.)	Sicurezza delle apparecchiature informatiche incluso le apparecchiature elettriche per ufficio
		NFPA 70	Dipartimento nazionale U.S.A. antincendio - Codice elettrico nazionale
VDE	EMI/RFI	Vfg 243/1991 EN55022 Classe B	Segno protezione radio
VCCI (Giappone)	EMI/RFI	Classe 1	Compatibilità elettromagnetica
			

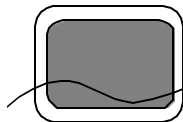

In aggiunta agli standard elencati in precedenza, il VGB10 / VGB11 terminale video a emissioni ridotte è conforme ai seguenti standard:

Agenzia	Tipo	Standard	Soggetto
NBOSH	EMI/RFI	MPR-2 1990:8	Dipartimento svedese di metrologia e collaudo unità display



---

EMI/RFI SS 436 14 90

Standard svedesi sulle  
emissioni ridotte

---

### Agenti anticombustione

Il materiale interno termoplastico non contiene difeniletere polibromato (PBDE) come additivo anticombustione; di conseguenza, esso non emette gas tossici di dibenzofurano e dibenzodiossina.

### PVC

Le parti interne in plastica non sono costituite in PVC rigido.

Il materiale non contiene sostanze alogene anticombustione né cadmio.

### Amianto

L'asbesto non è presente in questo prodotto né è stato utilizzato nel processo di fabbricazione.

### Sostanze distruttrici dell'ozono

Il VGB10 / VGB11 è conforme ai requisiti delineati nel Clean Air Act Amendments (Atto per un'atmosfera pulita), emanato negli Stati Uniti nel 1990. Esso non contiene, né è stato costruito con sostanze distruttrici di ozono appartenenti alla Classe I e definite nel Capitolo VI Paragrafo 611 dell'atto di cui sopra.

# B

## Tasti funzione tastiera

### Tasti definibili dall'utente

Tutti i tasti della tastiera sono programmabili tramite la selezione della funzione **Definisci tasto** dalla voce di menu **Tastiera** di Set-up. Essi possono essere programmati per trasmettere singoli caratteri o sequenze di caratteri, oppure per richiamare una funzione locale quale Stampa schermo.

I tasti funzione hanno i livelli di tasto seguenti: Minuscolo, Maiuscolo, Control, Maiuscolo Control, Alt-Maiusc, e Alt-Maiusc-Control.

### Funzioni locali

I tasti usati per eseguire le funzioni locali del terminale differiscono fra tastiere ANSI, PC e la selezione della modalità. Tabella B-1 visualizza i tasti corrispondenti per le funzioni locali di default e il rispettivo numero di funzione. Questo numero viene utilizzato nella sequenza host DECPFK o nella funzione alternativa DEKPAK per specificare una modifica a quel particolare tasto Funzione locale. Tabella B-2 elenca funzioni locali supplementari.

**Tabella B-1 Funzioni locali**

Numero Funzione	Funzione	Tastiera VT	Console SCO	Tastiera PC Tipo VT	Tastiera PC Tipo PC	Tastiera PC SCO
0	nessuna funzione					
1	Mantieni	F1	Blocco+F1	F1	Bloc Scorr	
2	Stampa	F2	Blocco+F2	F2	Stampa Schermo	
3	Set-Up	F3	Blocco+F3	F3	Blocco+Stampa Schermo Blocco+Sys Rq o Alt+Stampa Schermo	
5	Interr	F5	Blocco+F5	F5	Blocco Pausa	
7	Hard Reset	Ctrl+F3	Blocco+Ctrl+F3	Ctrl+F3	Ctrl+Blocco+Stampa Schermo	
8	Passa a stampa automatica	Ctrl+F2	Blocco+Ctrl+F2	Ctrl+F2	Ctrl+Stampa Schermo	
9	Scollega	Maiusc+F5	Blocco+Maiusc+F5	Maiusc+F5	Maiusc+Blocco+Pausa	
10	Trasmetti Risposta	Ctrl+F5	Blocco+Ctrl+F5	Ctrl+F5	Ctrl+Blocco+Pausa	
11	Stampa Schermo Principale Composto	Maiusc+F2	X <sup>1</sup>	Maiusc+F2	Maiusc+Stampa Schermo	X
20	Panoramica in su	Ctrl+↵	X	Ctrl+↵	Ctrl+↵	X
21	Panoramica in	Ctrl+↵	X	Ctrl+↵	Ctrl+↵	

<sup>1</sup> X significa che la funzione non è disponibile allo stato di default. L'assenza di X nella colonna **Console SCO** significa che la sequenza è la stessa della colonna **Tastiera VT**. L'assenza di X nella colonna **Tastiera PC SCO** significa che la sequenza è la stessa della colonna **Tastiera PC tipo PC**.

± indica i commutatori di funzione alternativamente fra on e off. C&I significano Copia e Incolla.

**Blocco** si riferisce al tasto **Blocco**, al tasto **Bloc Maiusc** o ad un qualsiasi tasto con la relativa icona.

giù

**Tabella B-1 (cont.) Funzioni locali**

Numero Funzione	Funzione	Tastiera VT	Console SCO	Tastiera PC Tipo VT	Tastiera PC Tipo PC	Tastiera PC SCO
24	Panoramica Pag Prec	Ctrl+Prec	X	Ctrl+Pag su	Ctrl+Pag su	
25	Panoramica Pag Succ	Ctrl+Succ	X	Ctrl+Pag giù	Ctrl+Pag giù	
30	Modalità Copia e Incolla	F1 (tenere premuto)	Bloc Maiusc+ F1	F1	Bloc Scorr	
31	C&I Cursore sinistra	⌊		⌊	⌊	
32	C&I Cursore giù	⌵		⌵	⌵	
33	C&I Cursore su	⌶		⌶	⌶	
34	C&I Cursore destra	⌷		⌷	⌷	
35	C&I Inizia Selezione	Selez		Home	Home	
36	C&I Copia	Rimuovi		Fine	Fine	
37	C&I Incolla	Inserisci qui		Inserisci	Inserisci	
38	C&I <sup>±</sup> da destra a sinistra	Selez		Home	Home	
41	Modificatore Maiusc	Sinistra o destra Maiusc		Sinistra o destra Maiusc	Sinistra o destra Maiusc	
42	Modificatore Control	Ctrl		Sinistra o destra Ctrl	Sinistra o destra Ctrl	
43	Modificatore Funzione Alt	Sinistra o destra Alt		Sinistra o destra Alt	Sinistra o destra Alt	
44	Inizia a comporre	Sinistra o destra			Left Alt+ Barra Spaz	

<sup>±</sup> indica i commutatori di funzione alternativamente fra on e off. C&I significano Copia e Incolla.

**Blocco** si riferisce al tasto **Blocco**, al tasto **Bloc Maiusc** o ad un qualsiasi tasto con la relativa icona.

Componi

**Tabella B-1 (cont.) Funzioni locali**

Numero Funzione	Funzione	Tastiera VT	Console SCO	Tastiera PC Tipo VT	Tastiera PC Tipo PC	Tastiera PC SCO
45 <sup>§</sup>	Modificatore Gruppo Maiusc	Gruppo Maiusc		Alt+Gr	Alt+Gr	
46 <sup>†</sup>	Modificatore Maiusc2	Alt Maiusc				
47	Lingua KB principale	Ctrl+Alt+F1	Blocco+Alt+Ctrl+F1	Ctrl+Alt+F1	Ctrl+Alt+F1	Vedere Console SCO
48	Lingua KB secondaria	Ctrl+Alt+F2	Blocco+Alt+Ctrl+F2	Ctrl+Alt+F2	Ctrl+Alt+F2	Vedi Console SCO
49 <sup>‡</sup>	≠Lingua KB					
51	± Stato Bloc Maiusc	Blocco		Blocco	Blocco	
52	± Stato Bloc Num			Bloc Num	Bloc Num	
53	± Tipo VT/IBM		X	Blocco Bloc Num	Blocco Bloc Num	X
54	Modificatore Kdb esteso			Blocco	Blocco	
61	Salva Schermo					
62	Calculator	Blocco+Alt+F12		Blocco+Alt+F12	Blocco+Alt+F12	

<sup>§</sup> Il Modificatore Gruppo Maiusc è assegnato al tasto **Gruppo Maiusc** quando appare sulla tastiera corrispondente (tedesca, ceca, ungherese, polacca, e slovacca).

<sup>†</sup> Il Modificatore Maiusc2 è assegnato al tasto **Alt Maiusc** quando appare sulla corrispondente tastiera (tedesca).

<sup>‡</sup> Passa a Lingua KB è assegnata al tasto Lingua nominato quando appare sulla corrispondente tastiera (greca, ebraica, e russa).

± indica i commutatori di funzione alternativamente fra on e off. C&I significano Copia e Incolla.

**Blocco** si riferisce al tasto **Blocco**, al tasto **Bloc Maiusc** lo ad un qualsiasi tasto con la relativa icona.

63	Clock	Blocco+Alt+ F11	Blocco +Alt+ F11	Blocco +Alt+F11
----	-------	--------------------	---------------------	-----------------



**Tabella B-1 (cont.) Funzioni locali**

Numero Funzione	Funzione	Tastiera VT	Console SCO	Tastiera PC Tipo VT	Tastiera PC Tipo PC	Tastiera PC SCO
64	Tabella caratteri	Blocco+Alt+F10		Blocco+Alt+F10	Blocco+Alt+F10	
65	Trasferisce risultato	Maiusc-Invio		Maiusc-Invio	Maiusc-Invio	

**Tabella 8-2 Funzioni locali supplementari**

Numero Funzione	Funzione	Numero Funzione	Funzione
91	BS	120	Visualizza Pag 0
92	CAN	121	Visualizza Pag 1
93	ESC	122	Visualizza Pag 2
94	DEL	123	Visualizza Pag 3
100	Sequenza UDK	124	Visualizza Pag 4
105	Soft reset	125	Visualizza Pag 5
106	± Modalità monitor	126	Visualizza Pag 6
111	± Display dello Stato	138	Visualizza Pag Prec
112	± Schermo metà	139	Visualizza Pag Succ
113	Alza divisione orizzontale	142	Scorrimento lento
114	Abbassa divisione orizzontale	144	Scorrimento veloce
115	Regola finestra per cursore	151	± Rumore tasti
116	± Segui cursore	155	± Modalità blocco
117	± Modalità Ins	156	Modalità blocco on
119	Cursore in Home & e pagina nuova	157	Modalità blocco off

± indica i commutatori di funzione alternativamente fra on e off. C&I significano Copia e Incolla.

**Blocco** si riferisce al tasto **Blocco**, al tasto **Bloc Maiusc** lo ad un qualsiasi tasto con la relativa icona.

**Nota**

Il Tastierino applicativo permette di mantenere in funzione i tasti modificatori una volta che sono stati rilasciati. Una piccola icona nella linea di stato indica se essi sono attivati o meno.

**Per attivare:** premere un qualsiasi tasto modificatore cinque volte.

**Per disattivare:** tenere premuto un tasto modificatore e premere contemporaneamente un altro tasto.

## Caratteri composti

Le tabelle che troverete alla fine del presente manuale elencano le sequenze di composizione dei caratteri per le serie di caratteri Multinazionale, ISO Latina 1, ISO Latina 2, ISO Latino-Greca, e Sostitutivo nazionale per una tastiera VT.

La sequenza...	Rappresenta...
▼	Carattere desiderato.
3-''	Sequenza di tre tasti che inizia con il tasto Componi.
2-''	Sequenza di due tasti che inizia con un segno diacritico.
Nelle tabelle ...	Rappresenta...
(sp)	Uno spazio.

In qualsiasi modalità si trovino, le tastiere inglese-canadese, danese, olandese, ebraica, ungherese, italiana, norvegese, polacca, romena, russa, SCS, turca-F, turca-Q, inglese, e americana non dispongono di segni diacritici senza spazio.

VGB10 / VGB11 videoterminal

---

## Installatie- en gebruikshandleiding

Bestelnummer: 598-0013029

---

## November 1996

Boundless Technologies garandeert niet dat het gebruik van haar produkten zoals beschreven in deze publicatie geen inbreuk maakt op bestaande of toekomstige patentrechten. De tekst van deze publicatie houdt evenmin een gebruiksrecht in voor het maken, gebruiken of verkopen van apparatuur of programmatuur overeenkomstig de tekst.

DEC, OpenVMS, ULTRIX, VMS en VT zijn handelsmerken van Digital Equipment Corporation.

ADDS is een handelsmerk van Applied Digital Data Systems, Inc. IBM, ProPrinter, and PS/2 zijn geregistreerde handelsmerken van International Business Machines Corporation.

SCO is een handelsmerk van Santa Cruz Operations, Inc. UNIX is een geregistreerd handelsmerk van UNIX System Laboratories, Inc. WY and WYSE zijn geregistreerde handelsmerken van Wyse Technologies.

Alle andere handelsmerken en geregistreerde handelsmerken zijn eigendom van hun respectievelijke houders.

© Boundless Technologies, Inc. 1996

Alle rechten voorbehouden.

Gedrukt in U.S.A.

FCC ID: CR8-VGB10

**Opmerking:** De internationale versies van deze apparatuur zijn getest en voldoen aan de limietvoorwaarden voor een Klasse B digitaal apparaat, conform Deel 15 van het FCC-reglement. Deze limietvoorwaarden zijn ontworpen om een redelijke mate van bescherming te bieden tegen schadelijke straling bij installatie in een ruimte waarin regelmatig personen aanwezig zijn. Eigenhandige wijzigingen aan deze apparatuur kunnen tot gevolg hebben dat het de gebruiker niet meer is toegestaan deze apparatuur te bedienen.

Deze apparatuur genereert en gebruikt radiofrequentie-energie en kan deze energie ook uitstralen. Indien de installatie en het gebruik niet volgens de instructies plaatsvinden, kan de ontvangst van radio- en televisiesignalen worden gestoord. Daarmee is echter niet gezegd dat er bij bepaalde installaties geen storing zou kunnen optreden. Indien deze apparatuur de ontvangts van radio- of televisiesignalen stoort, wat kan worden bepaald door de apparatuur uit en in te schakelen, kan de gebruiker één of meer van de volgende maatregelen nemen om de storing te verhelpen:

- q Verplaats de ontvangsantenne of wijzig de richting daarvan.
- q Vergroot de afstand tussen de apparatuur en de ontvanger.

- q Sluit de apparatuur aan op een andere stroomgroep dan die waarop de ontvanger is aangesloten.
- q Raadpleeg de dealer of een ervaren radio/TV-technicus.





# Inhoudsopgave

Voorwoord	V
Samenvatting.....	v
Milieu.....	v
Voordat u begint.....	v
Conventies.....	viii
Juiste werkhouding en positie van de terminal .....	viii
<b>1</b> <b>Installatie en Set-Up</b>	<b>1-1</b>
Kantelbare draaivoet installeren.....	1-1
Voedingskabel aansluiten en terminal aanzetten .....	1-3
Regelaars voor helderheid en contrast instellen.....	1-4
“Selftest OK” verschijnt op het scherm.....	1-4
Terminal instellen.....	1-5
Set-Up oproepen.....	1-5
Manoeuvreren in een Set-Up-menu .....	1-5
Toetsenborden .....	1-6
Taal voor Set-Up instellen .....	1-8
Emulatiemodus voor type terminal kiezen .....	1-9
Toetsenbordtaal kiezen .....	1-9
Configuratie voor de communicatie/printerpoort kiezen.....	1-10

Communicatie-woordgrootte kiezen.....	1-10
Communicatie-pariteit kiezen.....	1-11
Communicatie-transmissiesnelheid kiezen .....	1-11
Communicatie-ontvangstsnelheid kiezen .....	1-12
Printertype kiezen.....	1-12
Instellingen opslaan .....	1-13
Instellingen herstellen .....	1-13
Set-Up verlaten .....	1-13
<b>2 Bureaufuncties</b> .....	<b>2-1</b>
Bureaufuncties oproepen.....	2-1
Samenvatting.....	2-1
Klok.....	2-2
Rekenmachine.....	2-3
Toon tekensets .....	2-5
Persoonlijk bericht .....	2-5
<b>3 Terminalonderhoud en problemen oplossen</b> .....	<b>3-1</b>
De terminal reinigen.....	3-1
Het scherm reinigen .....	3-1
Het toetsenbord reinigen .....	3-1
Problemen oplossen.....	3-1
Problemen identificeren en oplossen .....	3-1
Tabel met oplossingen.....	3-2
De terminal weggooien .....	3-6
Een ROM-cassette installeren .....	3-6
Inleiding.....	3-6
ROM-cassette installeren en verwijderen .....	3-6
<b>4 Toetsen definiëren</b> .....	<b>4-1</b>



---

Toetsdefinitie-editor.....	4-1
Samenvatting.....	4-1
Standaardfuncties kopiëren.....	4-1
Toetsfuncties aanpassen.....	4-2
Combinatietoetsen.....	4-2
Nieuwe functie aanmaken.....	4-3
Fouten corrigeren.....	4-3
Voorbeelden.....	4-3
<b>A</b> <b>Specificaties</b> .....	<b>A-1</b>
Videoterminal.....	A-1
Adapters.....	A-5
Geluidsniveau.....	A-6
VGB10 / VGB11-terminal.....	A-7
Brandwerende stoffen.....	A-9
PVC.....	A-9
Asbest.....	A-9
Ozonschadelijke stoffen.....	A-9
<b>B</b> <b>Toetsenbord-functietoetsen</b> .....	<b>B-1</b>
Door de gebruiker te definiëren toetsen.....	B-1
Lokale functies.....	B-1
Samengestelde tekens.....	B-6





# Voorwoord

## Samenvatting

Deze handleiding is bedoeld voor gebruikers die de VGB10 / VGB11 terminal willen installeren en configureren. U leert hoe u de kabels moet aansluiten en hoe u het Set-up Menu oproept om, indien noodzakelijk, instellingen te wijzigen. Deze handleiding bevat tevens tabellen met informatie over het oplossen van problemen, produktspecificaties en samengestelde tekens.

Raadpleeg de handleiding VGB10 / VGB11 Video Terminal Programmer Information voor meer informatie over het programmeren van de terminal. Op de binnenkant van de achterflap vindt u bestelinformatie.

## Milieu

Dit produkt is op milieuvriendelijke wijze ontworpen en gefabriceerd, en is voorzien van een recycleerbare verpakking. Gebruikte terminals die worden teruggestuurd, zullen op correcte wijze worden opgeruimd.

## Voordat u begint

Controleer of u de volgende onderdelen hebt ontvangen:

- ◊ Terminal

- ◊ Toetsenbord
- ◊ Voedingskabel

Het kan zijn dat u een kleine schroevendraaier nodig hebt bij het installeren van communicatie- of printerkabels.

Gebruik de volgende tabel om de informatie te verkrijgen die noodzakelijk is om uw terminal te installeren. Aan de hand van de tabel kunt u bepalen welke informatie u nodig hebt. Noteer eventuele wijzigingen die u in de standaardinstellingen aanbrengt in de kolom **Wijzigingen**.

Informatie	Waar te vinden ...	Wijzigingen
De taal van uw toetsenbord.	Onderkant van het toetsenbord	
Vereiste terminal: Emulatie: <b>ANSI-stijl</b> , PCTerm, ADDS, SCO, TVI, of WYSE	Systeembeheerde r	
Communicatieinformatie: Woordgrootte: <b>8 bits</b> of 7 bits Pariteit: <b>geen</b> , even, oneven, mark, of spatie Transmissiesnelheid: <b>9600</b> Ontvangstsnelheid: gelijk aan <b>transmissiesnelheid</b>	Systeembeheerde r	
Printerinformatie: Printertype: <b>DEC VT</b> , IBM ProPrinter, of DEC + IBM Printersnelheid (serieel): <b>4800</b>	Systeembeheerde r	

De fabrieksinstellingen zijn **vetgedrukt** weergegeven.



## Conventies

In dit document zijn de volgende conventies gebruikt:

Conventie	Betekenis
Shift+Tab	Geeft aan dat u twee toetsen tegelijkertijd dient in te drukken.
Shift+Enter	Geeft aan dat u twee toetsen na elkaar dient in te drukken.
Caps Lock+Alt+F11	Geeft drie toetsen aan, waarbij u de tweede en derde toets tegelijkertijd dient in te drukken.
terminal	Verwijst naar de VGB10 / VGB11 video terminal.
<b>Schermttekst</b>	Menu-opties worden vetgedrukt weergegeven.
<b>Opmerking</b>	Verschaft algemene informatie.
<b>Voorzichtig</b>	Verschaft informatie om schade aan de apparatuur te voorkomen.
<b>Let op</b>	Verschaft informatie om persoonlijk letsel te voorkomen.

## Juiste werkhouding en positie van de terminal

Belangrijke informatie: Recente wetenschappelijke; publicaties geven aan dat een verkeerde houding, bepaalde werkgewoontes of een verkeerde terminalpositie klachten kunnen veroorzaken. Hoewel het volgens een aantal andere publicaties niet vast staat dat er sprake is van oorzaak en gevolg, raadt Digital aan de voorzorgsmaatregelen uit de volgende tabel in acht te nemen.

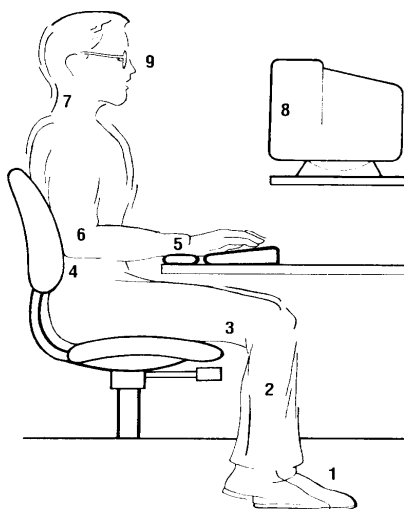

**Tabel 1 Aanbevelingen voor een juiste houding en terminalgebruik**

Instellen:	Advies ...
Stoel	<ol style="list-style-type: none"> <li>1 Uw voeten rusten plat op de vloer (of op een voetensteudtje).</li> <li>2 Onder- en bovenbenen vormen een hoek van <math>\pm 90^\circ</math>.</li> <li>3 Laat uw gewicht niet op uw bovenbenen rusten. Uw knieholtes mogen niet tegen de rand van de zitting drukken: dit is slecht voor de bloedcirculatie.</li> <li>4 Zit rechtop; de rugleuning ondersteunt uw onderrug.</li> </ol>
Toetsenbord	<ol style="list-style-type: none"> <li>5 Houd uw polsen evenwijdig aan het bureaublad, in een hoek van niet meer dan <math>15^\circ</math>. Gebruik eventueel een steuntje onder de polsen.</li> </ol>

- 6 Houd uw bovenarmen recht langs uw bovenlichaam, met de ellebogen in uw zij. De onderarmen vormen een hoek van  $70^\circ$  tot  $90^\circ$ .



**Tabel 1 (Vervolg) Aanbevelingen voor een juiste houding en terminalgebruik**

Instellen:	Advies ...
Hoofd	7 Houd het hoofd licht voorovergebogen; er mag geen spanning op uw nek staan. De hoek met het bovenlichaam mag niet groter zijn dan 15° tot 20°.
Terminal	8 Zorg dat deze zich op ooghoogte en op een juiste afstand voor uw ogen bevindt.
Ogen	9 Het hebben van "vermoeide ogen" is vaak een gevolg van reflecterend licht, slechte beeldkwaliteit, een oncomfortabele houding, niet-gecorrigeerd gezichtsvermogen of het niet op ooghoogte werken. Als u moeite hebt met omschakelen tussen dichtbij en veraf zien, hebt u misschien een speciale bril nodig. Ontspan uw oogspieren door af en toe even in de verte te kijken.
Pauzes	Neem af en toe pauze. In de meeste gevallen zullen een koffiepauze, lunchpauze en middagpauze volstaan. Gebruik de pauze om wat te bewegen.
Verlichting	Zorg ervoor dat lamp- of zonlicht niet direct in uw scherm schijnt. Het scherm van de VGB10 / VGB11-terminal heeft een anti-reflectielaag. Zorg ervoor dat het licht op uw werkplek van achteren of van de zijkant komt, en dat uw hele werkplek goed is verlicht. Stel de helderheid en het contrast voor uw scherm naar wens in.
Geluid	Beperk achtergrondgeluid tot een minimum. Achtergrondgeluid dat boven de 65 dBA uitkomt, wordt als hinderlijk en vermoeiend ervaren. Het gebruik van geluiddempende materialen (gordijnen, vloerbedekking en geluid-absorberende tegels) kan helpen hinderlijke achtergrondgeluiden te reduceren.
Temperatuur	20°C - 23°C

Vochtigheids- graad	30% tot 70%
Ventilatie	Een juiste ventilatie op de werkplek zorgt ervoor dat de apparatuur goed functioneert en u minder snel vermoeid raakt.
Afstand Terminals	Deze dient in ieder geval meer dan 70 cm te bedragen, vanaf het midden van de terminal gemeten, en bij voorkeur meer dan 152 cm.

---

**Belangrijk**

Als u pijn hebt of als u zich niet goed voelt tijdens het werken met de terminal, neem dan een lange rustpauze en lees de instructies in de tabel nog eens door. Als de klachten na hervatting van het werk blijven bestaan, stop dan met werken en bespreek uw klachten met uw manager of de (bedrijfs)arts.

# 1

## Installatie en Set-Up

### Kantelbare draaivoet installeren

1. Zet de terminal voorzicht neer met het scherm naar beneden.
2. Plaats de haken van de draaivoet in de uitsparingen aan de onderkant van de terminal.
3. Draai de voet naar rechts, todat deze is vergrendeld. Als u de voet wilt verwijderen, drukt u de twee ontgrendelingspalletjes in.

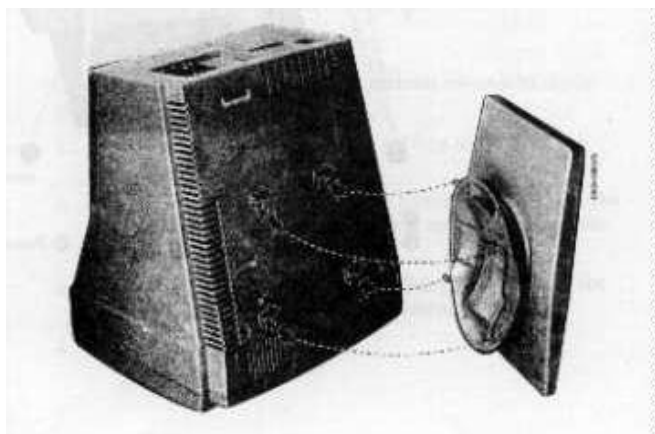

## Terminal installeren

Sluit de kabels aan op de monitor volgens de onderstaande afbeelding.

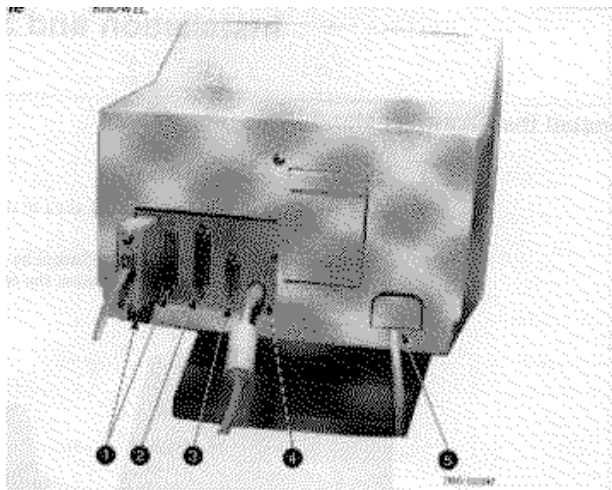

• Comm 1 (mannetje of vrouwtje), • Parallel, • Comm 2, • Toetsenbord, • Voeding.

## Voedingskabel aansluiten en terminal aanzetten

De terminal geeft met een geluidssignaal aan dat hij is ingeschakeld.

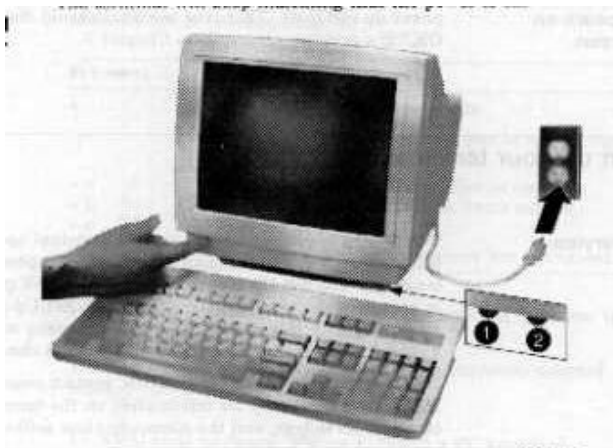

### Regelaars voor helderheid en contrast instellen

Ga als volgt te werk om de helderheid en het contrast in te stellen:

1. Draai beide regelaars zoveel mogelijk naar rechts (☉).
2. Draai vervolgens de regelaar voor de helderheid ☉ (↔) zover naar links, dat u het achtergrondraster niet meer ziet. Hiermee bepaalt u het zwartniveau.
3. Draai vervolgens de contrastregelaar • (↔) naar links om het witniveau naar wens in te stellen.
4. Herhaal stappen 2 en 3 indien noodzakelijk.

### “Selftest OK” verschijnt op het scherm

Het duurt een paar seconden voordat de terminal warm is en deze de inschakeltests heeft uitgevoerd. Daarna dient de tekst “Selftest OK” te verschijnen. Raadpleeg hoofdstuk 3 indien er een probleem optreedt.

## Terminal instellen

Gebruik Set-Up om de werkinstellingen van de terminal te wijzigen. Voorbeelden van dergelijke instellingen zijn de transmissiesnelheid, de ontvangstsnelheid en de taal. De Set-Up menu's die in dit gedeelte worden beschreven, helpen u om zo snel mogelijk met de terminal aan de slag te kunnen. In de volgende paragrafen worden alleen de basisinstellingen van Set-Up voor de terminal besproken. Er zijn echter nog veel meer instellingen voor de terminal die u met de Set-Up-menu's kunt wijzigen.

Raadpleeg, voordat u de instellingen wijzigt, eventueel uw systeembeheerder voor informatie over het terminaltype, het naar de host te sturen terminal-ID en de communicatieinstellingen.

Tijdens Set-Up worden eventuele printerwerkzaamheden tijdelijk stopgezet. Deze worden voortgezet nadat u Set-Up hebt verlaten.

### Set-Up oproepen

Ga als volgt te werk om Set-Up op te roepen:

Op een...	Druk op...	Zie...
ANSI-toetsenbord	F3	Figuur 1-1
PC-toetsenbord	Caps Lock+Print Screen	Figuur 1-2

### Manoeuvreren in een Set-Up-menu

Gebruik de pijltoetsen (β, à, á, â) om van menu naar menu te gaan, of om een item in een lijst of een knop te benadrukken.

Teken in menu...	Betekenis...
?	Er is een vervolgmenu beschikbaar.
...	Er is een kader beschikbaar waarin u meer informatie kunt opgeven.
a	De optie na het gevulde rondje is ingeschakeld. U kunt maar één optie tegelijk actief maken.
b	
c	

Druk op Enter, Return, Do of Select om de actie uit te voeren, of om de benadrukte optie te kiezen.

Grijs weergegeven menu-opties zijn niet beschikbaar in de huidige geselecteerde modus.

## Toetsenborden

ANSI-toetsenborden (figuur 1-1) en PC-toetsenborden (figuur 1-2) wijken af wat de plaats van sommige toetsen betreft, zoals de pijltoetsen. Bij een ANSI-toetsenbord zijn er 20 functietoetsen (F1-F20) boven het hoofdgedeelte geplaatst, terwijl een PC-toetsenbord over 12 functietoetsen beschikt (F1-F12).

### **Opmerking**

Het is mogelijk dat toetsenborden van andere fabrikanten niet correct functioneren vanwege verschillen in de implementatie van de PC-toetsenbordstandaard.



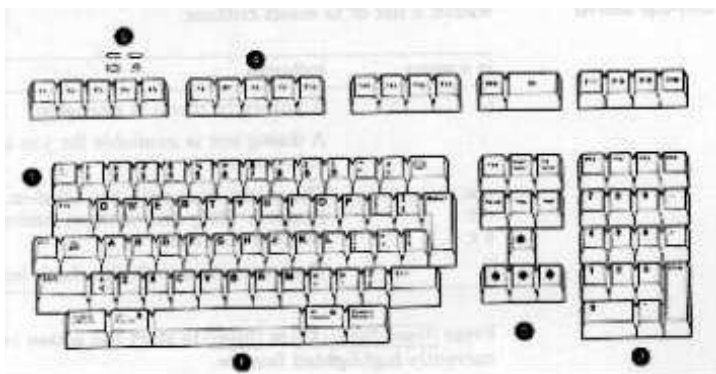

**Figuur 1-1 - Indeling van ANSI-toetsenbord**

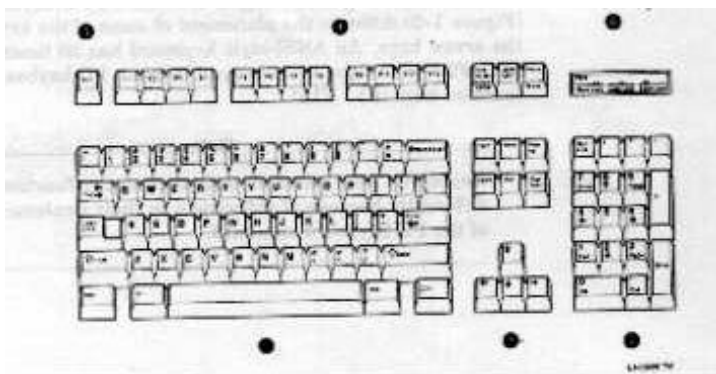

**Figuur 1-2 - Indeling van PC-toetsenbord**

☐ Hoofddeelte, • Bewerkingstoetsen, ~ Numerieke toetsen, • Functietoetsen, • Escape-toets, ' Indicatielampjes.

## Taal voor Set-Up instellen

Deze taalselectie heeft alleen betrekking op Set-Up en is niet van invloed op de instellingen voor toetsenbord, tekenset of printer. Wijzigingen die u in Set-Up aanbrengt, worden in de statusregel van Set-Up weergegeven.

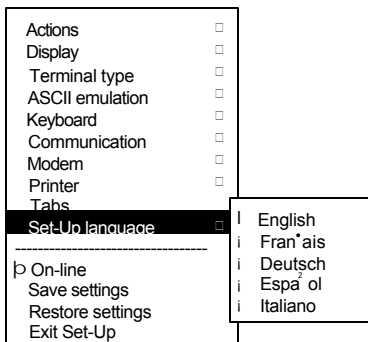

S1=comm1	9600N81	ISO Latin-1	North American	VT320
Ⓔ	•	Ž	•	•

Ⓔ Geselecteerde poort, • Transmissiesnelheid: 9600 bps, pariteit (N), woordgrootte (8), stopbits (1), Ž Tekenset, • Toetsenbordtaal, • Emulatiemodus.

## Emulatiemodus voor type terminal kiezen

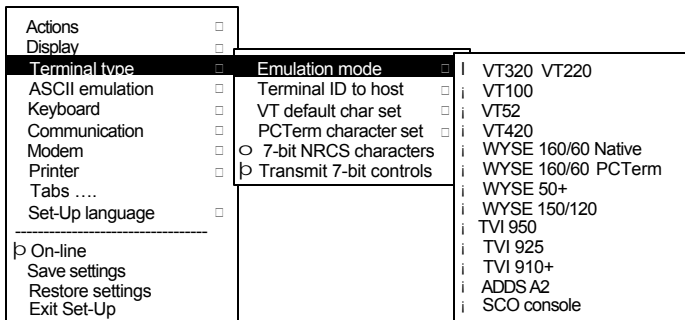

## Toetsenbordtaal kiezen

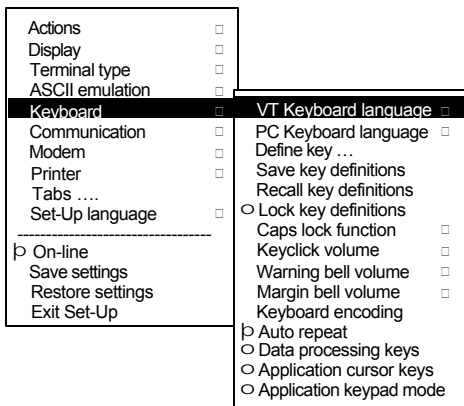

## Configuratie voor de communicatie/printerpoort kiezen

Actions	<input type="checkbox"/>
Display	<input type="checkbox"/>
Terminal type	<input type="checkbox"/>
ASCII emulation	<input type="checkbox"/>
Keyboard	<input type="checkbox"/>
<b>Communication</b>	<input checked="" type="checkbox"/>
Modem	<input type="checkbox"/>
Printer	<input type="checkbox"/>
Tabs ....	<input type="checkbox"/>
Set-Up language	<input type="checkbox"/>
-----	
↳ On-line	
Save settings	
Restore settings	
Exit Set-Up	

<b>Port select</b>	<input checked="" type="checkbox"/>
Word size	<input type="checkbox"/>
Parity	<input type="checkbox"/>
Stop bits	<input type="checkbox"/>
Transmit speed	<input type="checkbox"/>
Receive speed	<input type="checkbox"/>
Transmit flow control	<input type="checkbox"/>
Receive flow control	<input type="checkbox"/>
Flow control threshold	<input type="checkbox"/>
Transmit rate limit	<input type="checkbox"/>
Fkey rate limit	<input type="checkbox"/>
↳ Ignore Null character	
○ Local echo	
○ Half duplex	
○ Auto answerback	
Answerback message	
○ Answerback canceled	

	S1=comm1	print=comm2
	S1=comm1	print=parallel
	S1=comm2	print=comm1
	S1=comm2	print=parallel

## Communicatie-woordgrootte kiezen

Actions	<input type="checkbox"/>
Display	<input type="checkbox"/>
Terminal type	<input type="checkbox"/>
ASCII emulation	<input type="checkbox"/>
Keyboard	<input type="checkbox"/>
<b>Communication</b>	<input checked="" type="checkbox"/>
Modem	<input type="checkbox"/>
Printer	<input type="checkbox"/>
Tabs ....	<input type="checkbox"/>
Set-Up language	<input type="checkbox"/>
-----	
↳ On-line	
Save settings	
Restore settings	
Exit Set-Up	

<b>Port select</b>	<input type="checkbox"/>
<b>Word size</b>	<input checked="" type="checkbox"/>
Parity	<input type="checkbox"/>
Stop bits	<input type="checkbox"/>
Transmit speed	<input type="checkbox"/>
Receive speed	<input type="checkbox"/>
Transmit flow control	<input type="checkbox"/>
Receive flow control	<input type="checkbox"/>
Flow control threshold	<input type="checkbox"/>
Transmit rate limit	<input type="checkbox"/>
Fkey rate limit	<input type="checkbox"/>
↳ Ignore Null character	
○ Local echo	
○ Half duplex	
○ Auto answerback	
Answerback message	
○ Answerback canceled	

	8 bits
	7 bits

## Communicatie-pariteit kiezen

Actions	<input type="checkbox"/>	Port select	<input type="checkbox"/>	
Display	<input type="checkbox"/>	Word size	<input type="checkbox"/>	
Terminal type	<input type="checkbox"/>	Parity	<input type="checkbox"/>	None
ASCII emulation	<input type="checkbox"/>	Stop bits	<input type="checkbox"/>	Even
Keyboard	<input type="checkbox"/>	Transmit speed	<input type="checkbox"/>	Odd
<b>Communication</b>	<input type="checkbox"/>	Receive speed	<input type="checkbox"/>	Even, unchecked
Modem	<input type="checkbox"/>	Transmit flow control	<input type="checkbox"/>	Odd, unchecked
Printer	<input type="checkbox"/>	Receive flow control	<input type="checkbox"/>	Mark
Tabs ....		Flow control threshold	<input type="checkbox"/>	Space
Set-Up language	<input type="checkbox"/>	Transmit rate limit	<input type="checkbox"/>	
-----				
⌘ On-line		Fkey rate limit	<input type="checkbox"/>	
Save settings		⌘ Ignore Null character		
Restore settings		○ Local echo		
Exit Set-Up		○ Half duplex		
		○ Auto answerback		
		Answerback message		
		○ Answerback canceled		

## Communicatie-transmissiesnelheid kiezen

Actions	<input type="checkbox"/>	Port select	<input type="checkbox"/>	
Display	<input type="checkbox"/>	Word size	<input type="checkbox"/>	
Terminal type	<input type="checkbox"/>	Parity	<input type="checkbox"/>	
ASCII emulation	<input type="checkbox"/>	Stop bits	<input type="checkbox"/>	
Keyboard	<input type="checkbox"/>	<b>Transmit speed</b>	<input type="checkbox"/>	115.2K baud
<b>Communication</b>	<input type="checkbox"/>	Receive speed	<input type="checkbox"/>	76.8K baud
Modem	<input type="checkbox"/>	Transmit flow control	<input type="checkbox"/>	57.6K baud
Printer	<input type="checkbox"/>	Receive flow control	<input type="checkbox"/>	38.4K baud
Tabs ....		Flow control threshold	<input type="checkbox"/>	19.2K baud
Set-Up language	<input type="checkbox"/>	Transmit rate limit	<input type="checkbox"/>	9600 baud
-----				
⌘ On-line		Fkey rate limit	<input type="checkbox"/>	4800 baud
Save settings		⌘ Ignore Null character		2400 baud
Restore settings		○ Local echo		1200 baud
Exit Set-Up		○ Half duplex		600 baud
		○ Auto answerback		300 baud
		Answerback message		
		○ Answerback canceled		

## Communicatie-ontvangstnelheid kiezen

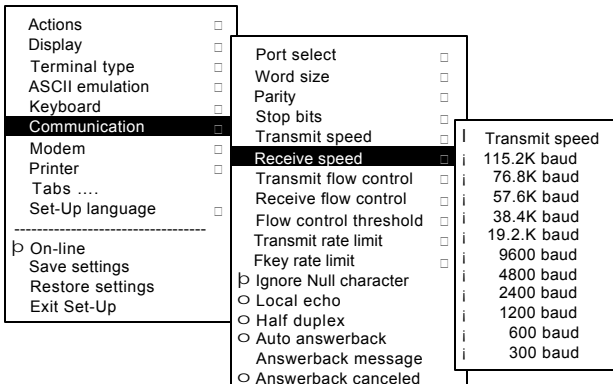

## Printertype kiezen

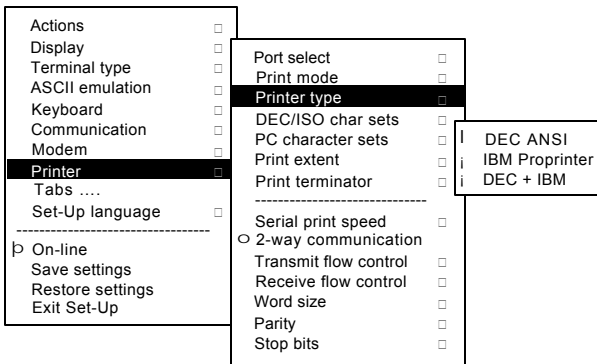

## Instellingen opslaan

Selecteer de optie **Save settings** en druk op Enter of Return.

### Voorzichtig

Indien u de functie voor Screen Saver uitschakelt, kan de afbeelding inbranden in het scherm, waardoor de levensduur van uw terminal wordt verkort.

## Instellingen herstellen

Als u de instelling wilt herstellen die u met de optie **Save Settings** in het geheugen hebt opgeslagen, kiest u de optie **Restore settings** en drukt u op Enter of Return.

### Opmerking

Als u de fabrieksinstellingen wilt herstellen, kiest u de optie **Restore factory defaults** uit het menu **Action**.

## Set-Up verlaten

Kies de optie **Exit Set-Up** om Set-Up te verlaten. U kunt ook volgende toetsen gebruiken:

Toetsenbord...	Druk op ...	Zie ...
ANSI	F3	Figuur 1-1
PC	Caps Lock+Print Screen	Figuur 1-2





# 2

## Bureaufuncties

### Bureaufuncties oproepen

#### Samenvatting

Uit het menu **Actions** kunt u de bureaufuncties **Clock**, **Calculator**, **Show character sets** en **Banner message** kiezen. Wanneer de optie is benadrukt (tegengesteld is weergegeven), drukt u op Enter of Return om de desbetreffende functie op te roepen.

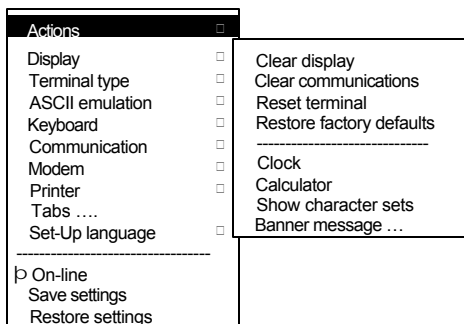

Zolang deze bureaufuncties actief zijn, zijn andere terminalfuncties uitgeschakeld. Druk op Ctrl+Z, F10, Exit, of Esc om de functie af te sluiten.

## Klok

U kunt de functie clock ook buiten Set-Up inschakelen door op Caps Lock+Alt+F11 te drukken, tenzij u in een ASCII-emulatiemodus werkt.

Indien deze functie is ingeschakeld, wordt de huidige tijd op de statusregel getoond. Het formaat is UU:MM, gevolgd door AM of PM bij 12-uurs formaat. Voor de klokfunctie kunt u de volgende toetsen gebruiken:

Toets	Functie
↓ of Tab	Ga naar volgende veld.
↑ of Shift+Tab	Ga naar vorige veld.
← of →	Verplaatsing binnen een veld.
Return of Enter	Kruis indien gewenst het vakje voor weergave in 24-uurs formaat aan. Een voorbeeld: schakel, alvorens 13:00 in te voeren, <b>24-hour format</b> in.
A of P	Bij 12-uurs formaat drukt u op A om een tijd voor 12 uur's middags op te geven en op P om een tijd na 12 uur's middags op te geven.

Indien de klokfunctie is ingeschakeld, zal het alarmsignaal gedurende vijf seconden klinken, of totdat op een willekeurige toets is gedrukt. Een alarmboodschap mag maximaal 20 tekens lang zijn en zal op de statusregel worden getoond. U drukt op een willekeurige toets om de melding van het scherm te verwijderen. Als het uursignaal is ingeschakeld, zal de terminal elk uur een geluidssignaal laten horen. Kies in Set-Up de optie **Save settings** om het gekozen formaat op te slaan. De klok wordt uitgeschakeld wanneer u de terminal uitzet.

## Rekenmachine

U kunt de functie Calculator ook buiten Set-Up inschakelen door op Caps Lock+Alt+F12 te drukken, tenzij u in een ASCII-emulatiemodus werkt.

Behalve de cijfers op het numerieke toetsenblok kunt u voor de calculator de volgende toetsen gebruiken:

Toets	Functie
H, O, of D	Selecteert hexadecimaal H, octaal O, of decimaal D formaat.
Pijltoetsen	Verplaatst de rekenmachine over het scherm.
Caps Lock	Wijzigt het toetsenblok zodat STO, RCL, $1/x$ , $X^2$ , and Insert Result kunnen worden geselecteerd.
Alt	Wijzigt het toetsenblok in hexadecimaal, zodat de toetsen A tot en met F op het numerieke toetsenbord kunnen worden gebruikt.
C/E	Wist de invoer.
STO	Slaat de getoonde waarde op in het geheugen.
RCL	Leest de waarde uit het geheugen en plaatst deze op het scherm.
Shift+Enter	Stopt de rekenmachine en voeg het resultaat in op de huidige cursorpositie.

Alle rekenbewerkingen hebben dezelfde prioriteit, met uitzondering van  $1/x$  en  $x^2$ . Als het resultaat te breed is om op het scherm te passen, zal een afgeronde waarde worden getoond. Voor volgende berekeningen zal echter het niet-afgeronde

resultaat worden gebruikt. De decimale punt kan niet in hexadecimale modus worden gebruikt.

## Toon tekensets

U kunt de functie **Show character sets** ook buiten Set-Up inschakelen door op Caps Lock+Alt+F10 te drukken, tenzij u werkt in de ASCII-emulatiemodus. Terwijl de tekenset wordt getoond, kunt u de volgende toetsen gebruiken:

Toets	Functie
Next of Prev Page Up of Page Down	Bladert door de beschikbare tekensets.
Caps Lock-L	Toont de lijntekenset, indien u een VT-tekenset gebruikt.
Caps Lock -T	Toont de technische tekenset.
Caps Lock -Enter	Voegt in de huidige tekenset het benadrukte teken op de huidige cursorpositie in, indien u een VT-tekenset gebruikt.

## Persoonlijk bericht

Kies de optie **Banner message...** van het menu **Actions**.

1. Druk op Return of Enter om een dialogkader op te roepen.
2. Typ het persoonlijke bericht.
3. Druk op ↓ om de knop OK te kiezen.
4. Druk op Return of Enter om terug te gaan naar het menu Set-Up.



# 3

## Terminalonderhoud en problemen oplossen

### De terminal reinigen

#### Het scherm reinigen

Schakel de terminal uit voordat u het scherm reinigt en wacht 20 seconden om de statische elektriciteit te laten verdwijnen.

Gebruik een reinigingsmiddel voor beeldschermen.

#### Het toetsenbord reinigen

Gebruik een zachte doek om de toetsen te reinigen. Zorg ervoor dat er geen vocht onder de toetsen komt.

### Problemen oplossen

#### Problemen identificeren en oplossen

Problemen worden vaak veroorzaakt door:

- ◊ Communicatiekabels
- ◊ Het host-systeem
- ◊ Energiebronnen in de buurt

## Tabel met oplossingen

Gebruik tabel 3-1 om problemen te identificeren en op te lossen.

**Tabel 3-1 Problemen determineren en oplossen**

Kenmerk	Mogelijke oorzaak	Voorgestelde handelingswijze
De cursor of de tekst "Selftest OK" verschijnt niet.	Helderheid of contrast te laag.	Gebruik de regelaars aan de voorkant van de terminal om de helderheid en/of het contrast aan te passen.
	De voedingskabel is niet aangesloten.	Sluit de voedingskabel aan op het stopcontact en de terminal. Druk de aan/uit-schakelaar in.
	Er is geen stroom.	Gebruik een werkend stopcontact.
	De terminal is defect.	Schakel de terminal uit en neem contact op met de servicedienst.
Het scherm is leeg, maar de cursor knippert.	De scherm-beveiliging (screen saver) is actief.	Druk op een willekeurige toets.
	De communicatie-kabel is niet aangesloten.	Sluit de kabel opnieuw aan.
	De communicatie-poort is onjuist ingesteld.	Kies uit het menu <b>Communication</b> de optie <b>Port select</b> en kijk of de kabelverbindingen op de juiste wijze zijn ingesteld.
	De communicatie-snelheid is onjuist ingesteld.	Controleer met uw systeembeheerder of de zend- en ontvangsnelheid en de pariteit juist zijn. Wijzig eventueel de Set-Up-instellingen.
	Het host-systeem of de terminal functioneert misschien niet goed.	Vraag de systeembeheerder om advies.





**Tabel 3-1 (Vervolg) Problemen determineren en oplossen**

Kenmerk	Mogelijke oorzaak	Voorgestelde handelingswijze
Beeld is niet gecentreerd.	Wellicht heeft de locatie van het systeem storingen tot gevolg.	Kies de optie <b>Screen alignment</b> uit het menu <b>Display</b> .
Op het scherm zijn bewegende beeldpunten en vervormde lijnen zichtbaar. Het scherm rolt of flinkt.	Er is elektromagnetische interferentie.  De beeldverversingsfrequentie is te laag.  De terminal is defect.	Verwijder eventuele elektromechanische apparaten zoals ventilatoren en motoren uit de buurt van de terminal, of verplaats de terminal.  <b>WAARSCHUWING: Schakel het systeem uit voordat u het verplaatst. Wacht daarna 20 seconden om eventuele statische elektriciteit te laten verdwijnen.</b>  Kies uit het menu <b>Display</b> de optie <b>Refresh rate</b> en selecteer 72 Hz.  Schakel de terminal uit en neem contact op met de servicedienst.
De printer drukt niet af.	De printer is niet ingeschakeld.  De printerkabels zijn niet aangesloten.  De communicatiepoort is niet op de juiste wijze ingesteld.  Indien u een seriële printer gebruikt, kan het zijn dat de snelheid verkeerd is	Schakel de printer in.  Controleer de kabels.  Kies uit het menu <b>Communication</b> de optie <b>Port select</b> en zorg dat de getoonde instellingen overeenkomt met de terminalverbindingen.  Kies uit het menu <b>Printer</b> de optie <b>Serial print speed</b> en wijzig de instelling zodat deze overeenkomt met de instelling in de

---

ingesteld.

gebruikershandleiding van uw printer.

---

**Tabel 3-1 (Vervolg) Problemen determineren en oplossen**

Kenmerk	Mogelijke oorzaak	Voorgestelde handelingswijze
Combinatietoetsen blijven functioneren ook al houdt u ze niet meer ingedrukt.	Functie voor combinatietoetsen is ingeschakeld.	Controleer of het indicatielampje op het toetsenbord brandt. Deze functie wordt ingeschakeld wanneer u een combinatietoets vijf keer indrukt. Om de functie uit te schakelen, houdt u de combinatietoets ingedrukt en en drukt u op een andere toets.

## De terminal weggooien

### **Let op**

Als u een terminal wilt weggooien, dient u een deskundige om advies te vragen over de te volgen procedures. Het zelf weggooien of vernietigen van een terminal kan persoonlijk letsel tot gevolg hebben.

## Een ROM-cassette installeren

### Inleiding

De achterkant van de terminal biedt ruimte aan een optionele ROM-cassette. Deze ROM-cassette vervangt de in de fabriek geïnstalleerde programmatuur voor de terminal bij nieuwe programmatuurversies of speciale toepassingen.

Indien de optionele ROM-faciliteit niet wordt gebruikt, is de houder voor de ROM-cassette leeg en voorzien van een afdekplaatje.

### ROM-cassette installeren en verwijderen

Ga als volgt te werk om een ROM-cassette te installeren:

1. Zet de aan/uit-schakelaar in de positie voor uit ('off').

2. Verwijder het afdekplaatje door het op te lichten en het voorzichtig recht naar achteren te trekken.
3. Installeer de ROM-cassette met het bijbehorende afdekplaatje  en sluit het afdekplaatje.

**Indien u onderhoud aan de terminal laat verrichten, dient u de ROM-cassette te verwijderen en op een veilige plaats te bewaren.** Til het afdekplaatje op en trek de ROM-cassette voorzichtig recht naar achteren.

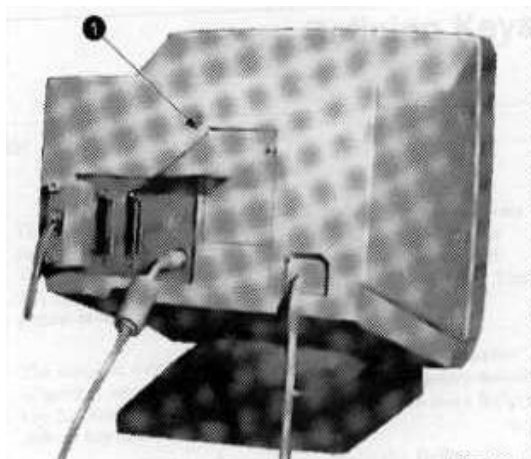



# 4

## Toetsen definiëren

### Toetsdefinitie-editor

#### Samenvatting

De VGB10 / VGB11 is uitgerust met een krachtige toetsdefinitie-editor waarmee u de functies van de toetsen op het toetsenbord kunt wijzigen. Aangezien VGB10 / VGB11-toetsaanslagen veel verschillende functies kunnen uitvoeren, is het noodzakelijk om enigszins vertrouwd te zijn met de werking van de toetsen. In deze bijlage vindt u informatie over het aanpassen van uw toetsenbord.

#### Standaardfuncties kopiëren

De eenvoudigste methode om een toets te herprogrammeren is het kopiëren van de functie van een bepaalde toets naar een andere toets. Hiermee kunt u standaard toetsfuncties die in de fabriek zijn ingesteld naar een willekeurige toets op het toetsenbord kopiëren. U gaat als volgt te werk:

1. Kies de optie **Define key ...** uit het menu **Keyboard**. Het menu **Define Key Editor** verschijnt.
2. Druk op de toets waaraan u een nieuwe functie wilt toevoegen.
3. Druk op  $\grave{a}$  om de keuzeknop "Copy of key default" te benadrukken (• Copy of key default) en druk op Enter.

4. Druk op de toets met de standaardfunctie die u wilt kopiëren naar de nieuwe toets.
5. Druk op  $\bar{a}$  om de knop OK of Apply te benadrukken en druk op Enter.

## Toetsfuncties aanpassen

Als u een toets wilt programmeren met een functie die geen standaardfunctie is, dient u bekend te zijn met de volgende VGB10 / VGB11-toetsgroepen:

**Functietoetsen:** Toetsen die worden gebruikt in functietoetsreeksen of in het uitvoeren van lokale terminalfuncties, zoals de pijltoetsen ( $\beta$ ,  $\bar{a}$ ,  $\acute{a}$ ,  $\grave{a}$ ), de Shift-combinatietoets, of de toets Set-Up.

**Alfanumerieke toetsen:** Toetsen die worden gebruikt om alfanumerieke tekens over te dragen.

## Combinatietoetsen

De werking van de combinatietoetsen verschilt voor de functie-en alfanumerieke toetsgroepen. Een combinatietoets is een toets die, wanneer u deze ingedrukt houdt, de functie wijzigt van de daaropvolgende toets die u indrukt. Als u bijvoorbeeld op een alfanumerieke toets drukt terwijl u de Shift-combinatietoets ingedrukt houdt, zal de hoofdletter (of het tweede teken) voor die toets worden gebruikt.

Combinatietoetsen worden beschouwd als een speciaal soort lokale terminalfunctie. De combinatietoetsen van de VGB10 / VGB11 zijn: Shift, Ctrl, en Alt. Ook kunt u de volgende combinatietoetsen gebruiken om de functie van de alfanumerieke toetsen van de VGB10 / VGB11 te wijzigen: Group Shift (Alt Gr op toetsenborden van het type enhanced PC) en Alt+Shift (Shift-2). De functie van combinatietoetsen kan normaal gesproken niet door andere combinatietoetsen worden gewijzigd. Een toets die u hebt gedefinieerd als Shift-combinatietoets, kunt u bijvoorbeeld niet gebruiken om een toetsfunctiereeks te



verzenden wanneer deze tegelijk met Alt wordt gebruikt. Als u een toets als combinatie toets definieert, kan deze alleen maar in de combinatiefunctie worden gebruikt.

## Nieuwe functie aanmaken

Ga als volgt te werk om een nieuwe functietoets te definiëren:

1. Kies de optie **Define key ...** van het menu **Keyboard**. De toetsdefinitie-editor verschijnt.
2. Druk op de toets waaraan u een nieuwe functie wilt toekennen.
3. Druk op  $\beta$  en  $\grave{a}$  om de keuzeknop "Function" (• Function) te benadrukken en druk op Enter.
4. Druk op  $\acute{a}$  en  $\hat{a}$  om de toetscombinatie voor de nieuw te definiëren toets te benadrukken (bijvoorbeeld unshifted, shifted of control) en druk op Enter.
5. Druk op  $\grave{a}$  om naar het schuifblokje "Select function" te gaan. Druk op  $\acute{a}$  en  $\hat{a}$  om de gewenste toetsaanslag in de lijst te benadrukken en druk op Enter.
6. Druk op  $\beta$  om terug te gaan naar het menu met combinatiemogelijkheden.
7. Herhaal desgewenst de stappen 4 tot en met 6 om nog meer combinaties te definiëren.
8. Gebruik de pijltoetsen ( $\acute{a}$ ,  $\hat{a}$ ,  $\beta$ ,  $\grave{a}$ ) om de knop OK of Apply te benadrukken en druk op Enter.

## Fouten corrigeren

Als u een fout maakt of overnieuw wilt beginnen, kiest u de knop Cancel of de optie **Exit Set-Up**. Uw wijzingen worden pas opgeslagen als u de knop OK of Apply benadrukt en op Enter drukt. Kies de optie **Save key definitions** van het menu **Keyboard** als u uw wijzigingen voor uw volgende sessies wilt bewaren.

## Voorbeelden

Hieronder volgen enige voorbeelden:

- U kunt de toets  wijzigen zodat deze de functie “wissen” heeft wanneer de wisseltoets niet wordt gebruikt, en de functie “backspace” heeft in combinatie met de wisseltoets (Shift).
- U kunt de toetsen Compose, Break of Set-Up uitschakelen, door ze in te stellen op “no function”.

De toetsdefinitie-editor heeft veel mogelijkheden als u de tijd neemt om de editor te leren gebruiken. Na het aanzetten van de VGB10 / VGB11 kunt u overigens altijd Set-Up oproepen door op F3 te drukken, onafhankelijk van de door u gedefinieerde toetsfuncties. U kunt ook altijd de in de fabriek ingestelde standaardfuncties oproepen vanuit het menu **Actions**.

#### **Opmerking**

Raadpleeg de handleiding VGB10 / VGB11 Video Terminal Programmer Information voor meer informatie over het herprogrammeren van alfanumerieke toetsen of toetsenbordindelingen.

# A

## Specificaties

### Videoterminal

Deze bijlage bevat de specificaties voor de VGB10 / VGB11-terminal.

#### Afmetingen

Hoogte	32 cm
Breedte	31,5 cm
Diepte	33 cm

Gewicht 7,9 kg

Kantelbereik 25° (5° voorover, 20° achterover)

Draaibereik ± 90° (links en rechts)

#### Schermbuis

Beeldbuis diameter 35 cm, ontspiegeld plat scherm.

Overscan 60 Hz – 16 x 10 tekenset; 72 Hz – 13 x 10 tekenset

Weergave 800 x 432 beeldpunten, met een dichtheid van 88 DPI (dots per inch)

Bruikbaar schermgebied 17x23 cm; aspectverhouding 1:1,4

Aantal regels 25, 42, of 53 dataregels

Paginagrootte Keuze uit 24, 25, 36, 42, 48, 50 en 72 regels (afhankelijk van de emulatie)

Ondersteunde UNIX, MDOS, OpenVMS, VMS en alle

besturingssystemen	andere systemen die het ASCII- of ANSI-protocol ondersteunen.
Terminal-emulaties	ANSI, PCTerm en ASCII-emulaties: VT, WYSE, TVI, ADDS en SCO console.
Tekensetondersteuning	Meerdere talen, met gebruikmaking van ISO- en IBM-codetabellen; Set-Up in vijf talen.
Faciliteiten	Lokaal kopiëren en plakken Klok-laag geluidssignalen horen en toont boodschappen Rekenmachine-resultaat kan in tekst worden opgenomen Tekensetweergave-geselecteerd teken kan in tekst worden opgenomen.
ROM-cassette-ondersteuning	4-Mbit (512 kilobyte) ROM-cassette die door de gebruiker in de achterkant van het systeem kan worden geplaatst. De ROM-code op deze cassette vervangt de in de fabriek ingebouwde ROM-code, zodat nieuwe versies van de terminal-firmware op eenvoudige wijze zijn te installeren.
Elektriciteits-vereisten	
Ingangswisselspanning	Alleen 120 V wisselstroom; of (afhankelijk van produkt) 110, 120, 220, 230, of 240 Volt (automatische detectie) één-fase, 3-draads.
Lijnfrequentie	47 Hz tot en met 63 Hz.
Energieverbruik	Maximaal 40 watt.
Werktemperatuur	10°C tot en met 40°C
Luchtvochtigheid	10% tot 90% Maximale natte-boltemperatuur = 28°C. Minimale dauwpunttemperatuur = 2°C (niet-condenserend).

Toetsenbord	In het volgende gedeelte staan de specificaties voor het toetsenbord.
<b>Toetsenbordformaat</b>	LK411/LK412 voor ANSI/ANSI WPS-indeling; PXCAL voor enhanced PC 101/102-indeling; beschikbaar voor de meeste Europese talen.
Protocol	IBM enhanced PS/2-compatibel
Connector	PS/2-formaat, 6-pins mini DIN
Toetsen	Alle toetsen kunnen worden geprogrammeerd voor afzonderlijke tekens, tekenreeksen, of lokale functies.
Niet-vluchtig geheugen	768 kilobytes Maximale lengte van gebruikers-toetsendefinitie = 255 bytes.
Kabels	De 25-pins D-sub aansluitingen (Comm1) kunnen worden gebruikt met een kabel van het type EIA-232, met een maximum lengte van 15,3 m (50 ft).  De parallelle printeraansluiting kan worden gebruikt met een 25-pins D-sub (mnl.) of een 36-pins Champ (mnl.).  De 9-pins-aansluiting (Comm2, vr.) kan worden gebruikt met elke standaard seriële PC-kabel.
Communicatieen printerpoorten	
Serieel	Bidirectionele seriële communicatie- en printerpoorten met volledige modem-ondersteuning voor 300 tot en met 115.200 baud:  <u>EIA 423</u> Comm1 (figuur A-1): Twee 25-pins D-sub mnl./vr. (gebruik één van beiden)
Parallel	<u>EIA 232</u> Comm2 (figuur A-2): 9-pins D-sub vr. Centronics (25-pins D-sub vr.) parallelle printerconnector (figuur A-3).

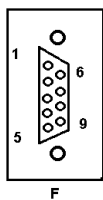

## CCITT/EIA/DIN

Figure A-1 — Seriële communicatie- en printerpoorten<sup>1</sup>

	CCITT/EIA/DIN
1 DCD	109/CF/M5
2 RXD	104/BB/D2
3 TXD	103/BA/D1
4 DTR	108.2/CD/S1.2
5 SIG GND	102/AB/E2
6 DSR	107/CC/M1
7 RTS	105/CA/S2
8 CTS	106/CB/M2
9 RI	—

Figure A-2 — 9-pins EIA 232-poort

<sup>1</sup> In Noord-Amerika is pin 1 open; bij internationale versie van dit produkt is pin 1 aarde. NA = Niet aangesloten.

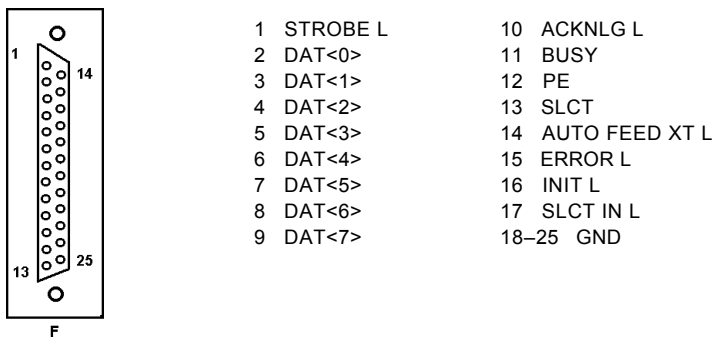

**Figure A-3 Parallele printerpoort**

## Adapters

Een MMJ-adapter kan worden gebruikt met de 25-pins aansluiting. Gebruik een EIA-423-kabel van maximaal 76 m. In figuur A-4 ziet u de pinnetjes van de MMJ-adapter.

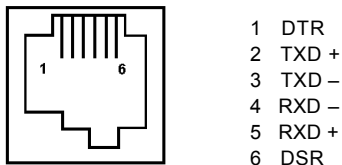

**Figure A-4 — Pinnetjes van de MMJ-adapter**



## Geluidsniveau

Voorlopige opgegeven waarden volgens ISO 9296 en ISO 7779:

Produkt <sup>1</sup>	Geluidssterkte $L_{wAd, B}$		Geluidsdruk <sup>2</sup> $L_{pAm, dBA}$	
	Inactief	In bedrijf	Inactief	In bedrijf
VGB10	<3,9	<3,9	<22	<22
PCXAL	nvt	6,0	nvt	51
PC7XL	nvt	5,3	nvt	47
LK411	nvt	5,6	nvt	52

<sup>1</sup> 1 B = 10 dBA.

<sup>2</sup> Gebruiker,

## VGB10 / VGB11-terminal

Instantie	Type	Standaard	Onderwerp
CSA	Veiligheid	CSA 22.2 #950 M1989	Veiligheid van informatietechnologie- apparatuur, met inbegrip van elektrische bedrijfsapparatuur (Canada)
		CSA 22.1	Canadese elektrische code
CISPR-22	EMI/RFI	CISPR-22 Klasse A	Elektromagnetische compatibiliteit
EIA	Telecom	EIA 423 EIA 232-E	Seriële communicatie
DOC Canada	EMI/RFI	CSA 108.8	Noord-Amerikaanse Klasse A versie
FCC	EMI/RFI	FCC deel 15 Klass B	Elektromagnetische compatibiliteit
Austral. PTT Duitse PTT Japanse PTT Zweedse PTT	Telecom	CCITT V.24 and V.28	Seriële communicatie
Australië	Veiligheid	AS3260	Australische produktveiligheid
TUV	Veiligheid	EN60950 (2e ed, 1988) N60950 Amd 1 & 2, 1990) IEC950 2e ed, 1991) Duits röntgenbesluit RöV §5(2) EMKO- TSE (74-SEC) 203/92 SS 436 14 90, MPR II	Veiligheid van informatietechnologie- apparatuur, met inbegrip van elektrische bedrijfsapparatuur  GS-Mark (Gepriifte Sicherheit)

Instantie	Type	Standaard	Onderwerp
TUV	Ergonomie	ISO/DIS 9241-3	VDT Ergonomische vereisten
UL	Veiligheid	UL 544 (2nd ed)  UL 1950 (1st ed)  NFPA 70	Standaard voor medische en tandheelkundige apparatuur  Veiligheid van informatietechnologie-apparatuur, met inbegrip van elektrische bedrijfsapparatuur  V.S. National Fire Protection Agency - Nationale Electriscche Code
VDE	EMI/RFI	Vfg 243/1991 EN55022 Klasse B	Radiobeveiligingsstandaard
VCCI (Japan)	EMI/RFI	Klasse 1	Elektromagnetische compatibiliteit

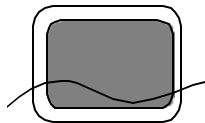

Behalve aan de hierboven genoemde standaarden, voldoet de VGB10 / VGB11 Low-Emissions Video Terminal bovendien aan de volgende standaarden:

Bureau	Type	Standaard	Onderwerp
NBOSH	EMI/RFI	MPR-2 1990:8	Zweedse nationale raad voor metrologie en het testen van weergave-apparatuur

---

EMI/RFI	SS 436 14 90	Zweedse standaard voor lage emissies
---------	--------------	---

---

## Brandwerende stoffen

De behuizing van thermoplastic bevat geen polybromide diphenylether (PBDE) als brandwerende stof en produceert derhalve bij verbranding geen giftig gas van het type dibenzofuran en dibenzodioxine.

## PVC

Voor de plastic behuizing is geen gebruik gemaakt van hard-PVC. Het materiaal bevat een niet-halogeen brandwerend systeem en bevat geen cadmium.

## Asbest

Er is geen asbest gebruikt in dit produkt of bij het vervaardigen van dit produkt.

## Ozonschadelijke stoffen

De VGB10 / VGB11 voldoet in alle opzichten aan de eisen van de U.S. Clean Air Act Amendments van 1990. Het produkt is niet vervaardigd met en bevat geen stoffen van het type Klasse 1 ODS, zoals beschreven in Deel VI Paragraaf 611 van deze wet.



# B

## Toetsenbord-functietoetsen

### Door de gebruiker te definiëren toetsen

Alle toetsen op het toetsenbord kunnen worden geprogrammeerd. Daartoe dient in Set-Up uit het menu Keyboard de optie Define key function te worden gekozen. De toetsen kunnen worden geprogrammeerd om één of meer karakters te genereren, of om een lokale functie (zoals Print Screen) op te roepen.

Voor de functietoetsen zijn de volgende toetsniveaus aanwezig: normaal, Shift, Control, Shift Control, Alt, Alt-Shift, Alt-Control en Alt-Shift-Control.

### Lokale functies

De toetsen die worden gebruikt om lokale terminalfuncties uit te voeren, zijn afhankelijk van het toetsenbord (ANSI of PC) en de geselecteerde modus. In tabel B-1 worden de standaardtoetsen voor de lokale functies getoond, met inbegrip van hun functienummer. Dit nummer wordt in de DECPFK-host-reeks of DEKPAK altemnerende functie gebruikt bij de opgave van een wijziging voor die lokale functietoets. Tabel B-2 geeft een overzicht van de andere beschikbare lokale functies.

**Tabel B-1 Lokale functies**

Functie-nummer	Functie	VT-toetsenbord	SCO-Console	PC-toetsenbord VT-indeling	PC-toetsenbord PC-indeling	PC-toetsenbord SCO
0	no function					
1	Hold	F1	Lock+F1	F1	Scroll Lock	
2	Print	F2	Lock+F2	F2	Print Screen	
3	Set-Up	F3	Lock+F3	F3	Lock+Print Screen Lock+Sys Rq Alt+Print Screen	
5	Break	F5	Lock+F5	F5	Lock Pause	
7	Hard Reset	Ctrl+F3	Lock+Ctrl+F3	Ctrl+F3	Ctrl+Lock+ Print Screen	
8	Toggle Autoprint	Ctrl+F2	Lock+Ctrl+F2	Ctrl+F2	Ctrl+Print Screen	
9	Disconnect	Shift+F5	Lock+Shift+F5	Shift+F5	Shift+Lock+Pause	
10	Send Answerback	Ctrl+F5	Lock+Ctrl+F5	Ctrl+F5	Ctrl+Lock+Pause	
11	Print Composed Main Display	Shift+F2	X <sup>1</sup>	Shift+F2	Shift+Print Screen	X
20	Pan Up	Ctrl+ā	X	Ctrl+ā	Ctrl+ā	X
21	Pan Down	Ctrl+ā	X	Ctrl+ā	Ctrl+ā	
24	Pan Prev Page	Ctrl+Prev	X	Ctrl+Page Up	Ctrl+Page Up	
25	Pan Next Page	Ctrl+Next	X	Ctrl+Page Down	Ctrl+Page Down	
30	Copy & Paste	F1 (vast-)	Caps Lock+F1	F1	Scroll Lock	

<sup>1</sup> X betekent dat de functie niet beschikbaar is in de standaard SCO-modus. Geen "X" in de kolom **SCO-console** betekent dat de reeks gelijk is aan die in de kolom **VT-toetsenbord**. Geen "X" in de kolom **PC-toetsenbord SCO** betekent dat de reeks gelijk is aan die in de kolom **PC-toetsenbord PC-indeling**.

± betekent dat de functie afwisselend wordt in- of uitgeschakeld.

C&P betekent Kopiëren en Plakken

Lock verwijst naar Lock, Caps Lock of toets met vergrendelpictogram.



Mode

houden)

**Tabel B-1 (Vervolg) Lokale functies**

Functie- nummer	Functie	VT- toetsenbord	SCO- Console	PC- toetsenbord VT- indeling	PC- toetsenbord PC- indeling	PC- toetsenbor d SCO
31	C&P Cursor Left	⌫		⌫	⌫	
32	C&P Cursor Down	⌵		⌵	⌵	
33	C&P Cursor UP	⌶		⌶	⌶	
34	C&P Cursor Right	⌶		⌶	⌶	
35	C&P Start Selection	Select		Home	Home	
36	C&P Copy	Remove		End	End	
37	C&P Paste	Insert Here		Insert	Insert	
38	C&P <sup>‡</sup> Left-to-Right	Select		Home	Home	
41	Shift Modifier	Linker of rechter Shift		Linker of rechter Shift	Linker of rechter Shift	
42	Control Modifier	Ctrl		Linker of rechter Ctrl	Linker of rechter Ctrl	
43	Alt Function Modifier	Linker of rechter Alt		Linker of rechter Alt	Linker of rechter Alt	
44	Start Compose	Left or right Compose			Left Alt+Space	
45 <sup>§</sup>	Group Shift Modifier	Group Shift		Alt+Gr	Alt+Gr	
46 <sup>†</sup>	Shift2 Modifier	Alt Shift				

§ De Group Shift-combinatiefunctie wordt aan de toets Group Shift toegewezen (voor Duits: linker Compose) indien deze op het desbetreffende toetsenbord aanwezig is (Duits, Tsjechisch, Hongaars, Pools en Slowaaks).

† De Shift2-combinatiefunctie wordt aan de toets Alt Shift toegewezen (voor Duits: rechter Compose) indien deze op het desbetreffende toetsenbord aanwezig is (Duits).

---

± betekent dat de functie afwisselend wordt in- of uitgeschakeld.

C&P betekent Kopiëren en Plakken

Lock verwijst naar Lock, Caps Lock of toets met vergrendelpictogram.

**Tabel B-1 (Vervolg) Lokale functies**

Functie- nummer	Functie	VT- toetsenbord	SCO- Console	PC- toetsenbord VT- indeling	PC- toetsenbord PC- indeling	PC- toetsenbor d SCO
47	Primary KB language	Ctrl+Alt+F1	Lock+Alt+Ctrl+F1	Ctrl+Alt+F1	Ctrl+Alt+F1	Zie SCO Console
48	Secondary KB language	Ctrl+Alt+F2	Lock+Alt+Ctrl+F2	Ctrl+Alt+F2	Ctrl+Alt+F2	Zie SCO Console
49 <sup>‡</sup>	±KB language					
51	±Caps Lock State	Lock		Lock	Lock	
52	±Num Lock State			Num Lock	Num Lock	
53	±VT/IBM Style		X	Lock Num Lock	Lock Num Lock	X
54	Extend Kbd Modifier			Lock	Lock	
61	Screen saver					
62	Calculator	Lock+Alt+F12		Lock+Alt+F12	Lock+Alt+F12	
63	Clock	Lock+Alt+F11		Lock+Alt+F11	Lock+Alt+F11	
64	Character table	Lock+Alt+F10		Lock+Alt+F10	Lock+Alt+F10	
65	Transfer results	Shift Enter		Shift-Enter	Shift-Enter	

<sup>‡</sup> Wissel TB-taal wordt aan de genoemde taaltoets toegewezen indien deze op het desbetreffende toetsenbord aanwezig is (Grieks, Hebreeuws en Russisch).

± betekent dat de functie afwisselend wordt in- of uitgeschakeld.

C&P betekent Kopiëren en Plakken

Lock verwijst naar Lock, Caps Lock of toets met vergrendelpictogram.

**Tabel B-2 Andere beschikbare lokale functies**

Nr.	Functie	Nr.	Functie
91	BS	120	Page 0
92	CAN	121	Page 1
93	ESC	122	Page 2
94	DEL	123	Page 3
100	UDK sequence	124	Page 4
105	Soft reset	125	Page 5
106	±Show controls	126	Page 6
111	±Status display	138	Prev Page
112	±Split screen	139	Next Page
113	Raise horizontal split	142	Slow Scroll
114	Lower horizontal split	144	Fast Scroll
115	Adjust window to show cursor	151	±Keyclick
116	±Cursor drag	155	±Block mode
117	±Insert mode	156	Block mode on
119	Home & Clear	157	Block mode off

### Opmerking

Er is een functie die het mogelijk maakt om een combinatie toets te kunnen blijven gebruiken, ook al houdt u de toets niet ingedrukt. Een klein pictogram in de statusregel geeft de status van de combinatie toets aan.

**Functie activeren:** Druk vijf keer op een combinatie toets.

**Functie uitschakelen:** Houd een combinatie toets ingedrukt en druk op een willekeurige andere toets.

## Samengestelde tekens

Raadpleeg de tabellen achterin deze handleiding voor informatie over het maken van samengestelde tekens op een VT-toetsenbord met de volgende tekensets: Multinationale tekenset, de tekensets ISO Latin 1, ISO Latin 2 en ISO Latin-Greek, en de Nationale vervangingstekensets.

Deze kolom...	Geeft aan...
Ñ	Het samengestelde teken.
3-''	Een reeks van drie toetsaanslagen, die wordt voorafgegaan door Compose
2-''	Een reeks van twee toetsaanslagen, waarvan de eerste een niet-gespatieerd diacritisch accentteken is.
In de tabellen ...	Betekent...
(sp)	Een spatieteken.

Canadees-Engelse, Deense, Nederlandse, Hebreeuwse, Hongaarse, Italiaanse, Noorse, Poolse, Roemeense, Russische, GOS-, Turks-F, Turks-Q, Engelse en VS-toetsenborden hebben geen niet-gespatieerde accenttekens, ongeacht de tekensetmodus.

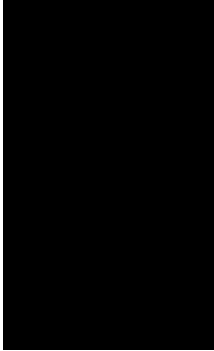

# Compose Characters

VGB10 / VGB11 compose characters, Zusammengesetzte zeichen, Composicion de caracteres, Caractères composés, Composizione caratteri, Samengestelde tekens

**Table 1 Multinational Character Set**

▼	3-''	2-''	▼	3-''	2-''
#	++		¶	P!	
@	AA		1	1^	
²	2^		³	3^	
[	((		]	))	
{	(-		}	)-	
«	<<		»	>>	
\	''(sp)	''(sp)	µ	/U	
˘	˘(sp)	˘(sp)	.	.^	
'	'(sp)	'(sp)	~	~(sp)	~(sp)
^	^(sp)	^(sp)	½	12	
¼	14		¿	??	
¡	!!		¥	Y-	
£	L-			Y=	
	L=		±	+-	
©	CO		□	XO	
	C0			X0	
ß	ss		¢	C/	
	//			C	
\	//		°	0^	°(sp)

## 2 Composite Characters

	3-''	2-''		3-''	2-''
	/<			° (sp)	
/	/^			* (sp)	
§	SO		◌	o_	
±	S!		Á	'A	'A
≡	a_		Â	`A	`A
á	'a	'a	Ã	^A	^A
à	`a	`a	Ä	"A	"A
â	^a	^a	Å	~A	~A
ä	"a	"a	Æ	A°	
ã	~a	~a	Ç	AE	
â	a*		Ç	C,	
	a°		É	'E	'E
æ	ae		È	`E	`E
ç	c,		Ê	^E	^E
é	'e	'e	Ë	"E	"E
è	`e	`e	Í	'I	'I
ê	^e	^e	Î	`I	`I
ë	"e	"e	Ï	^I	^I
í	'i	'i	Ñ	~N	~N
ì	`i	`i	Ó	'O	'O
î	^I	^I	Ò	`O	`O
ï	"i	"i	Ô	^O	^O
ñ	~n	~n	Ö	"O	"O
ó	'o	'o	Õ	~O	~O
ò	`o	`o	Ø	O/	
ô	^o	^o	Ú	'U	'U
ö	"o	"o	Û	`U	`U
õ	~o	~o	Û	^U	^U
ø	o/		Ü	"U	"U
ú	'u	'u	ü	"u	"u
ù	`u	`u			
û	^u	^u			
ÿ	"y	"y			



Specific, Spezifisch, Sspecifico, Spécifique, Specifica, Speciefiek

▼	3-''	2-''	▼	3-''	2-''
œ	oe		Œ	OE	
ÿ	'y	'y	Ÿ	'Y	'Y
			ÿ̈	''Y	''Y

**Table 2 ISO Latin (Latino, Latina) 1**

Specific, Spezifisch, Sspecifico, Spécifique, Specifica, Speciefiek

▼	3-''	2-''	▼	3-''	2-''
NBSP	(sp)	(sp)	,	''	
¬	-	,	-	--	
®	RO		-	'^	
¼	34			-:	
x	xx		'	''	
			''	''(sp)	''(sp)
	#!^			''''	
Þ	TH		þ	th	
Ð	-D		ð	-d	

**Table 3 ISO Latin (Latino, Latina) 2**

▼	3-''	2-''	▼	3-''	2-''
ä	"a	"a	Ä	"A	"A
ë	"e	"e	Ë	"E	"E
ö	"o	"o	Ö	"O	"O
ô	^o	^o	Ô	^O	^O
u°	*u	*u	U°	*U	*U
[´]			[´]		
á	'a	'a	Á	'A	'A
æ	'c	'c	Æ	'C	'C
é	'I	'I	É	'I	'I
í	'I	'I	Í	'I	'I

▼	3-''	2-''	▼	3-''	2-''
á	'l	'l	Á	'L	'L
ñ	'n	'n	Ñ	'N	'N
ó	'	'	Ó	'	'
à	'r	'r	À	'R	'R
œ	's	's	Œ	'S	'S
ú	'u	'u	Ú	'U	'U
ý	'y	'y	Ý	'Y	'Y
ÿ	'z	'z	•	'Z	'Z
[i]			[i]		
è	ic	ic	È	iC	iC
ì	id	id	Ì	iD	iD
î	ie	ie	Î	iE	iE
¼	il	il	¼	iL	iL
ò	in	in	Ò	iN	iN
ø	ir	ir	Ø	iR	iR
š	is	is	Š	iS	iS
•	it	it	•	iT	iT
ž	iz	iz	Ž	iZ	iZ

**Table 4 ISO Latin-Greek, Latino-Griego, Latin-Grec, Latina-Greca**

▼	3-''	2-''	▼	3-''	2-''
[½]			[½]		
ú	½é	½é	Û	½É	½É
û	½õ	½õ	Û	½Õ	½Õ
[´]			[´]		
Û	´á	´á	Ϝ	´Á	´Á
Ý	´à	´à	,	´À	´À
Ϙ	´ç	´ç	ı	´Ç	´Ç
ß	´é	´é	◊	´É	´É
ü	´i	´i	¼	´İ	´İ
ý	´õ	´õ	¼	´Ö	´Ö
ƚ	´ù	´ù	ɿ	´Û	´Û
[½]+[´]					
À	½´é				
à	½´õ				

**Table 5 NRCS**

National Replacement Character Sets, Zusammengesetzte Zeichen für Nationale Zeichensätze, Caracteres para nacionales de substitución, Caractères composés des jeux NRCS, Serie di caratteri sostitutivi nazionali, Nationale vervangingstekensets.

Canadien (Français)	3-''	2-''	3-''	2-''
à	`a	`a		
â	^a	^a		
ç	, c			
è	`e	`e		
é	'e	'e		
ê	^e	^e		
î	^i	^i		
ô	^o	^o		
ù	`u	`u		
û	^u	^u		
Danish				
#	++			
Español				
~	~(sp)		°	^0
£	L-		§	os
	L=			!s
Finnish				
#	++		é	'e
Français,Belgian,UK				
£	L-			
	L=			
Italiano				
°	(sp)*			
	(sp)0			
Norwegian				

## 6 Compose Characters

---

@	AA		#	++	
Portuguese	3-''	2-''		3-''	2-''
ã	a~		Ã	A~	A~
õ	o~		Õ	O~	O~
'	'(sp		^	^(sp)	
~	)		'	'(sp)	
~	^(sp				
	)				
	~(sp				
	)				
Swedish					
é	'e		É	'E	
ü	"u		Ü	"U	
Suisse/Français, Schweizerisch/Deutsch					
ê	^e	^e	é	'e	'e
î	^i	^i	ô	^o	^o
û	^u	^u	ù	'u	'u

---

Contact Boundless Technical Support  
1916 Route 96  
Phelps, NY 14532-9705

Phone Toll Free 1-800-231-5445  
(US and Canada)

Phone (315) 548-6189  
(International)Fax (315) 548-5100

email [support@BoundlessTerminals.com](mailto:support@BoundlessTerminals.com)  
[www.BoundlessTerminals.com](http://www.BoundlessTerminals.com)